

# RESMED



**Swift™ FX Nano**

**Swift™ FX Nano for Her**

**Mirage™ FX**

**Mirage™ FX for Her**

**Mirage™ SoftGel**

**Mirage Activa™ LT**

**Mirage Micro™**

**Mirage Activa™**

VENTED NASAL MASK

NASEN MASKE MIT AUSATEMÖFFNUNGEN

MASQUE NASAL A FUITE INTENTIONNELLE

MASCHERA NASALE VENTED

MASCARILLA NASAL CON VENTILACIÓN

MÁSCARA NASAL VENTILADA

GEVENTILEERD NEUSMASKER

ΠΙΝΙΚΗ ΜΑΣΚΑ ΜΕ ΑΝΟΙΓΜΑΤΑ ΕΞΑΕΡΙΣΜΟΥ

MASKA NOSOWA Z OTWORAMI WYLOTOWYMI POWIETRZA

SZELLŐZŐ ORRMASZK

ΒΕΝΤΙΛΙΡΥΕΜΑΥ ΗΟΟΒΑΥ ΜΑΣΚΑ

NOSOVÁ MASKA S VETRACÍMI OTVORMI

VENTİLLİ BURUN MASKESİ

VENTILOVANÁ NOSNÍ MASKA

## User Guide

English • Deutsch • Français • Italiano • Español • Português • Nederlands • Ελληνικά • Polski • Magyar • Русский • Slovenčina • Türkçe • Český

## Contents

Swift™ FX Nano / Swift™ FX Nano for Her	3
Mirage™ FX / Mirage™ FX for Her	7
Mirage™ SoftGel	11
Mirage Activa™ LT	16
Mirage Micro™	21
Mirage Activa™	26

# Swift™ FX Nano / Swift™ FX Nano for Her

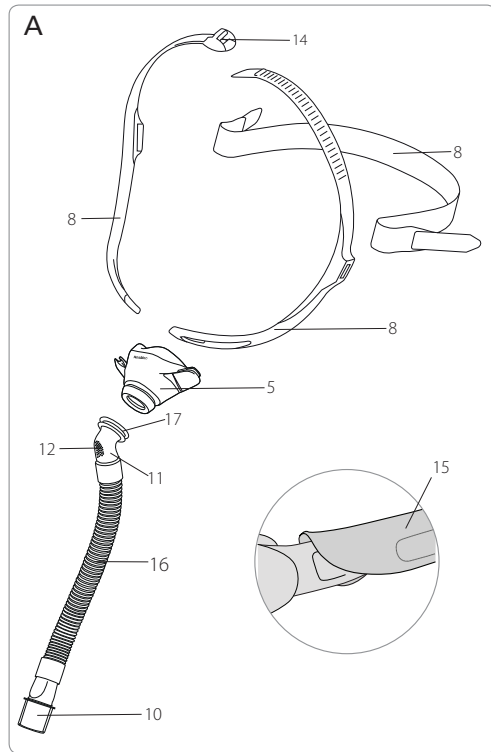

# Swift™ FX Nano / Swift™ FX Nano for Her

Fitting / Anlegen / Mise en place / Applicazione / Colocación / Colocação / Orzetten / Τοποθέτηση της μάσκας / Zakładanie maski / A maszk felhelyezése / Установка маски / Nastavenie masky / Maskenin Takılması / Nasazení masky

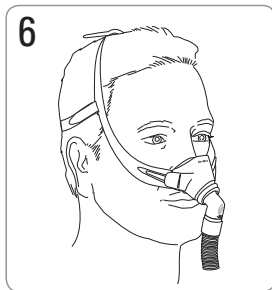
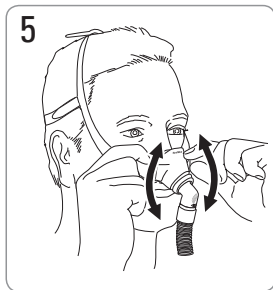
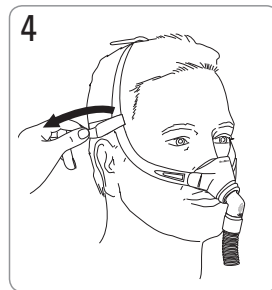
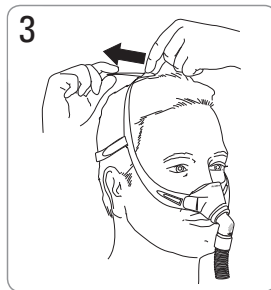
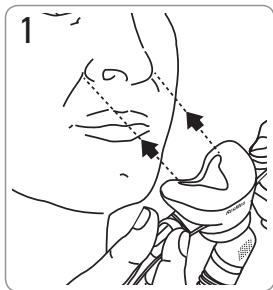

# Swift™ FX Nano / Swift™ FX Nano for Her

Disassembly / Auseinanderbau / Démontage / Smontaggio / Desmontaje / Desmontagem / Demontage / Αποσυναρμολόγηση / Demontaž / Szétszerelés / Разборка / Rozobratie / Sökme / Demontáž

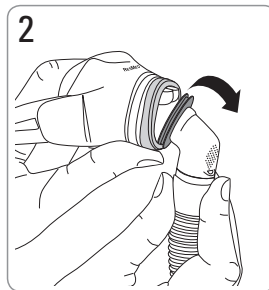
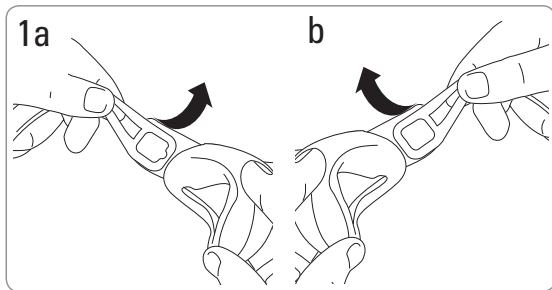

# Swift™ FX Nano / Swift™ FX Nano for Her

Reassembly / Zusammenbau / Remontage / Riassemblaggio / Montaje / Montagem / Opnieuw monteren / Επανασυναρμολόγηση / Składanie / Összeszerelés / Повторная сборка / Opätvn zloženie / Yeniden Montaj / Opätvn sestavení

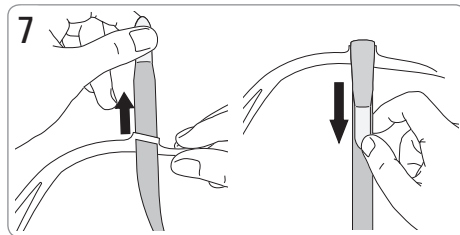
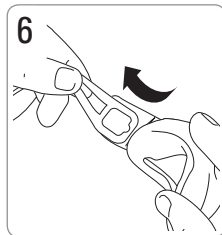
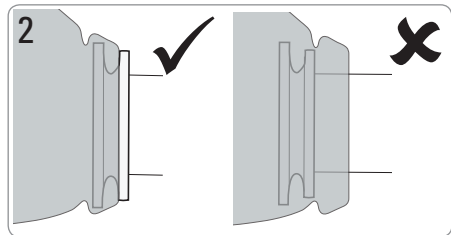
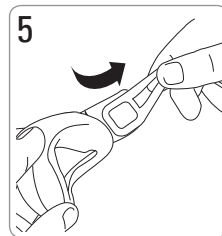
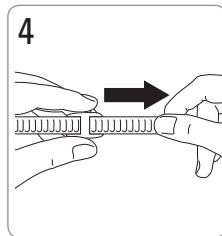
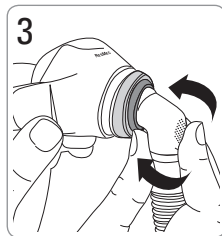
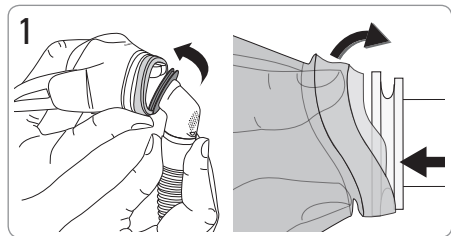

# Mirage™ FX / Mirage™ FX for Her

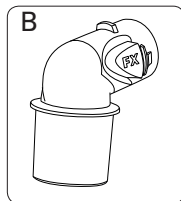
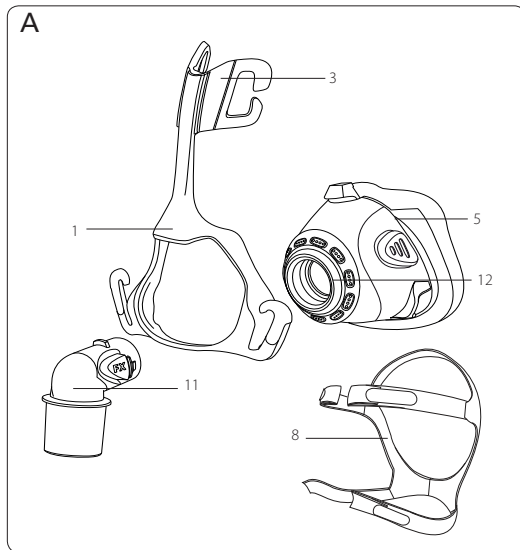

# Mirage™ FX / Mirage™ FX for Her

Fitting / Anlegen / Mise en place / Applicazione / Colocación / Colocação / Opzetten / Τοποθέτηση της μάσκας / Zakładanie maski / A maszk felhelyezése / Установка маски / Nastavenie masky / Maskenin Takılması / Nasazení masky

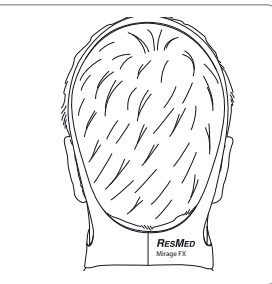
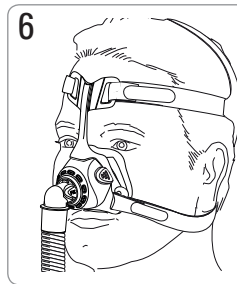
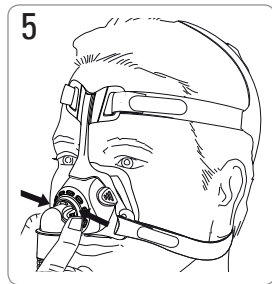
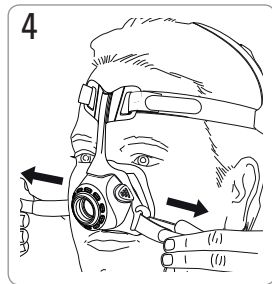
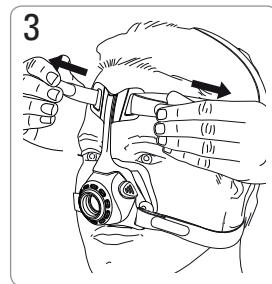
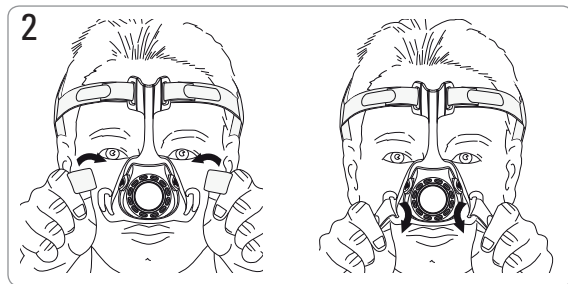
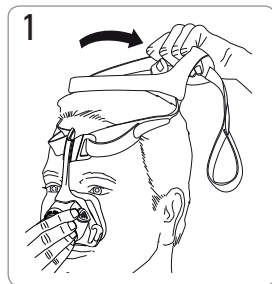



# Mirage™ FX / Mirage™ FX for Her

Disassembly / Auseinanderbau / Démontage / Smontaggio / Desmontaje / Desmontagem / Demontage / Αποσυναρμολόγηση /  
Demontaž / Szétszerelés / Разборка / Rozobratie / Sökme / Demontáž

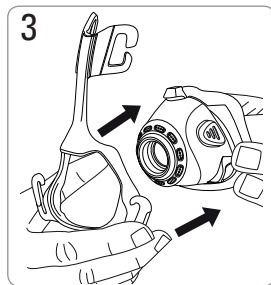
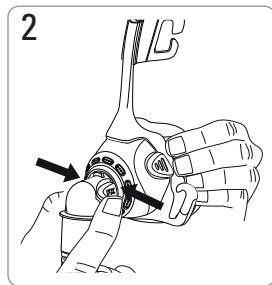
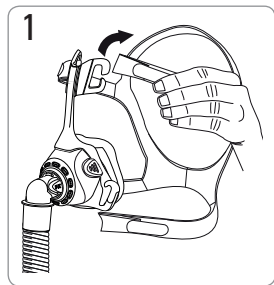

# Mirage™ FX / Mirage™ FX for Her

Reassembly / Zusammenbau / Remontage / Riassemblaggio / Montaje / Montagem / Ορνιευω μοντερεν / Επανάσυναρμολόγηση / Składanie / Összeszerelés / Повторная сборка / Opätovné zloženie / Yeniden Montaj / Opětovné sestavení

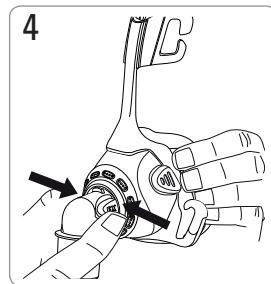
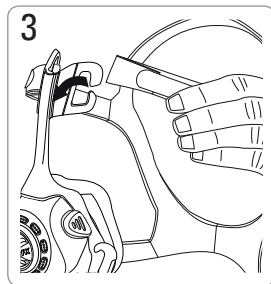
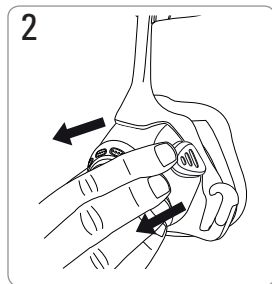
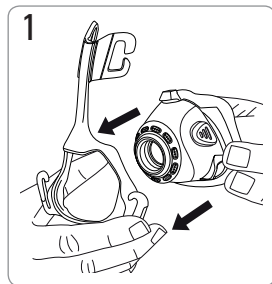

# Mirage™ SoftGel

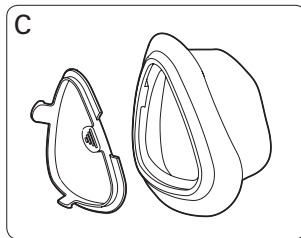
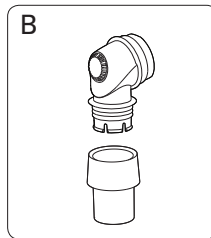
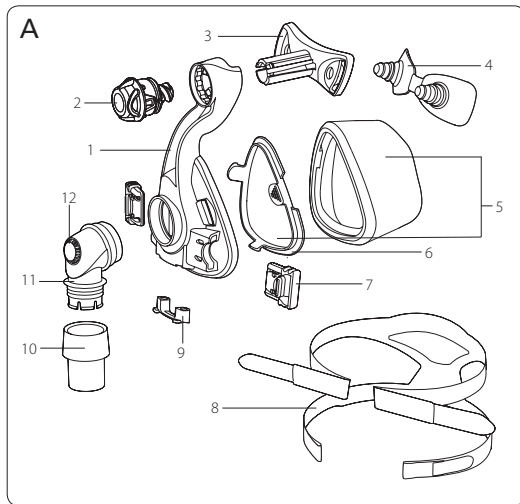

# Mirage™ SoftGel

Fitting / Anlegen / Mise en place / Applicazione / Colocación / Colocação / Opzetten / Τοποθέτηση της μάσκας / Zakładanie maski / A maszk felhelyezése / Установка маски / Nastavenie masky / Maskenin Takılması / Nasazení masky

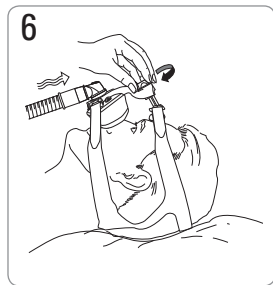
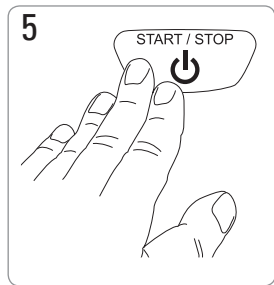
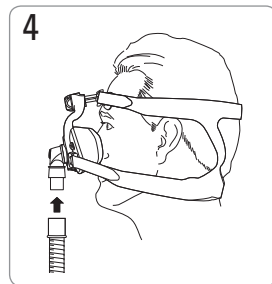
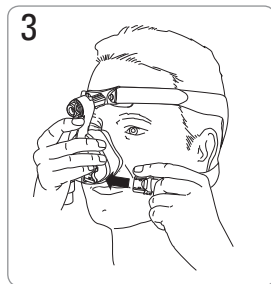
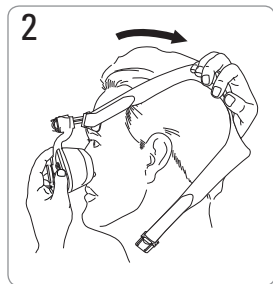
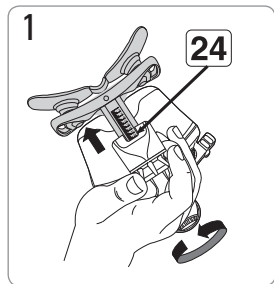

# Mirage™ SoftGel

Disassembly / Auseinanderbau / Démontage / Smontaggio / Desmontaje / Desmontagem / Demontage / Αποσυναρμολόγηση /  
Demontaž / Szétszerelés / Разборка / Rozobratie / Sökme / Demontáž

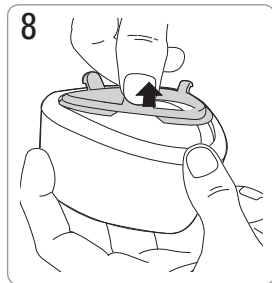
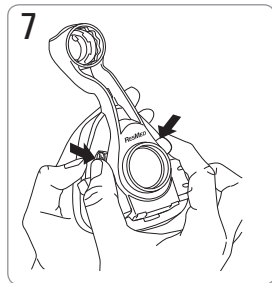
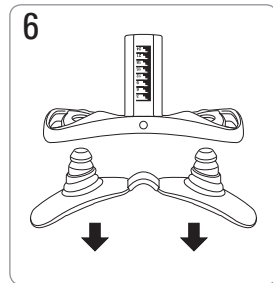
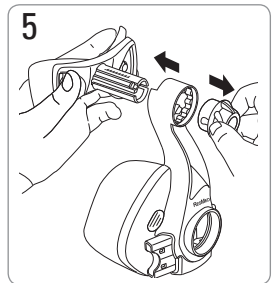
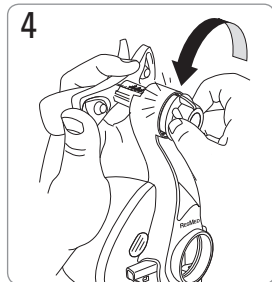
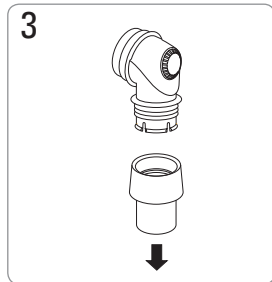
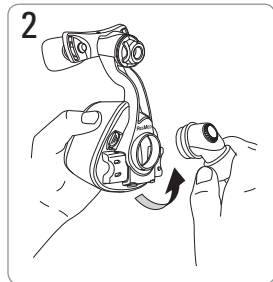
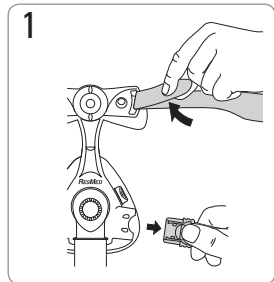

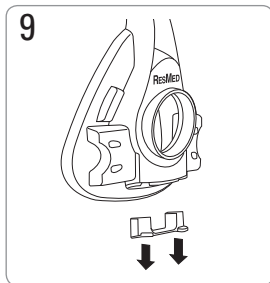

## Mirage™ SoftGel

Reassembly / Zusammenbau / Remontage / Riassemblaggio / Montaje / Montagem / Opnieuw monteren / Επανασυναρμολόγηση / Składanie / Összeszerelés / Повторная сборка / Opätovné zloženie / Yeniden Montaj / Opřetovné sestavení

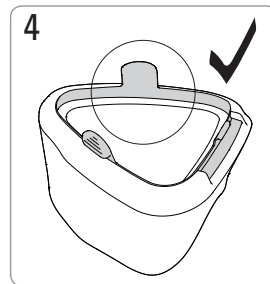
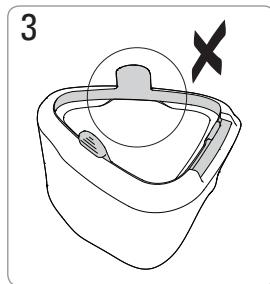
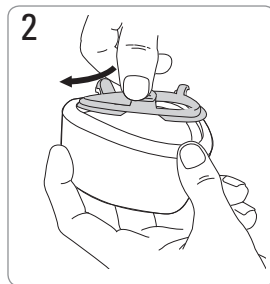
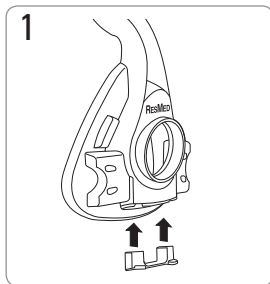

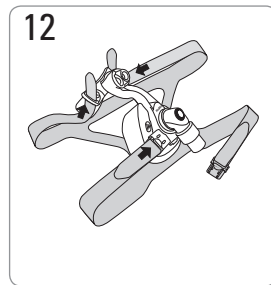
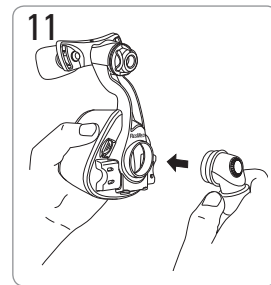
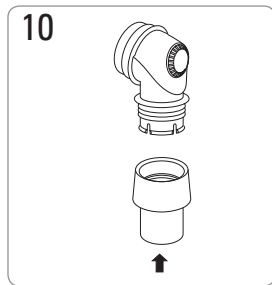
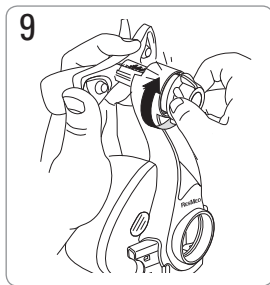
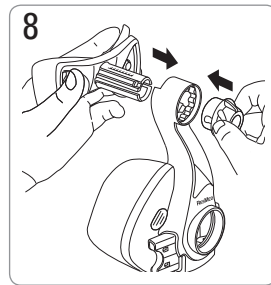
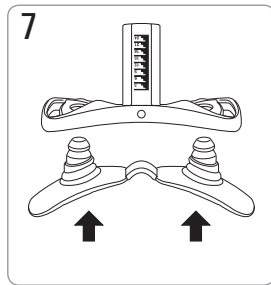
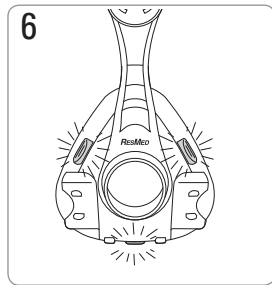
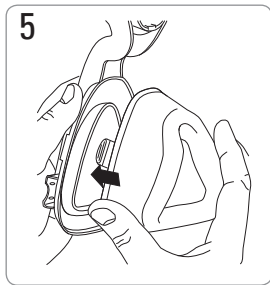

# Mirage Activa™ LT

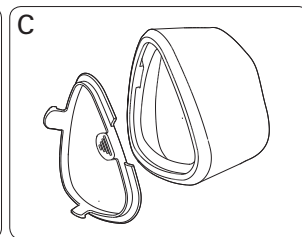
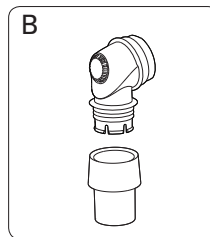
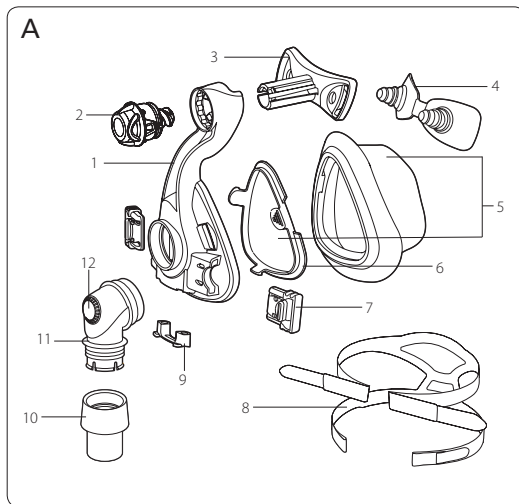



# Mirage Activa™ LT

Fitting / Anlegen / Mise en place / Applicazione / Colocación / Colocação / Opzetten / Τοποθέτηση της μάσκας / Zakładanie maski / A maszk felhelyezése / Установка маски / Nastavenie masky / Maskenin Takılması / Nasazení masky

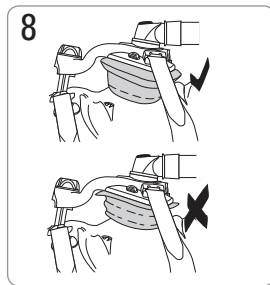
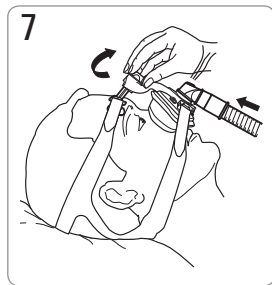
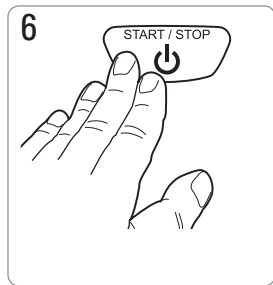
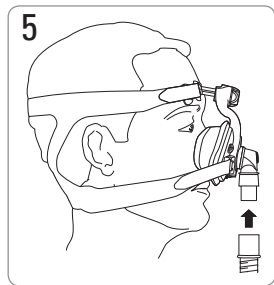
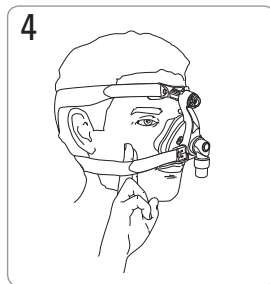
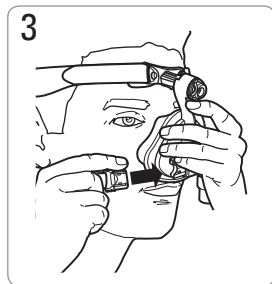
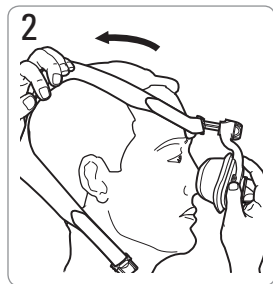
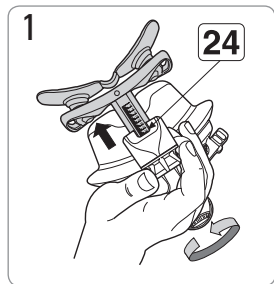

# Mirage Activa™ LT

Disassembly / Auseinanderbau / Démontage / Smontaggio / Desmontaje / Desmontagem / Demontage / Αποσυναρμολόγηση /  
Demontaž / Szétszerelés / Разборка / Rozobratie / Sökme / Demontáž

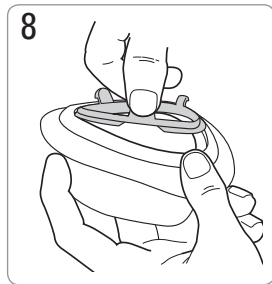
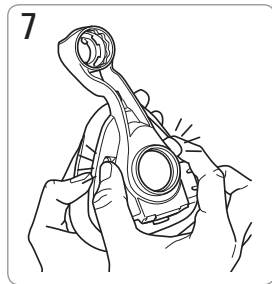
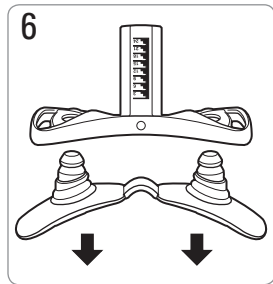
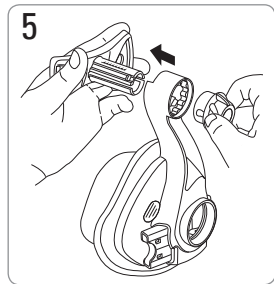
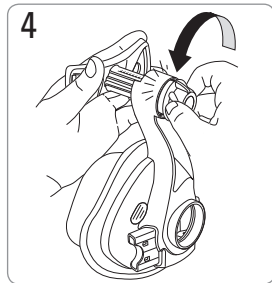
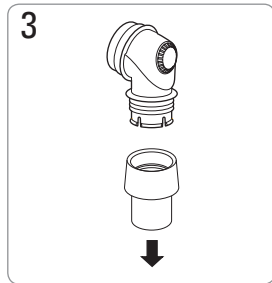
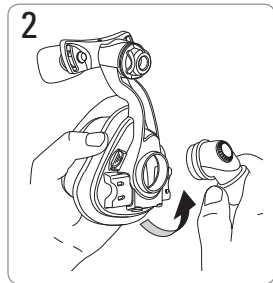
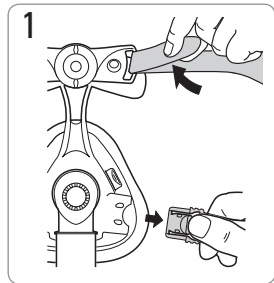

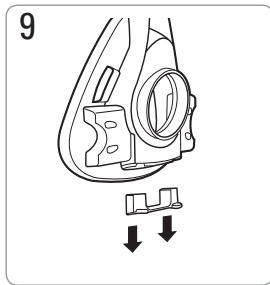

## Mirage Activa™ LT

Reassembly / Zusammenbau / Remontage / Riassemblaggio / Montaje / Montagem / Opnieuw monteren / Επανασυναρμολόγηση / Składanie / Összeszerelés / Повторная сборка / Opätovné zloženie / Yeniden Montaj / Opětovné sestavení

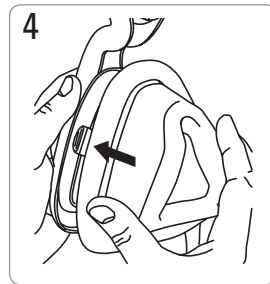
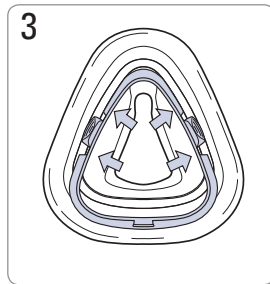
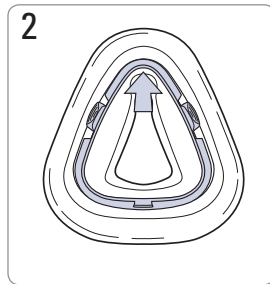
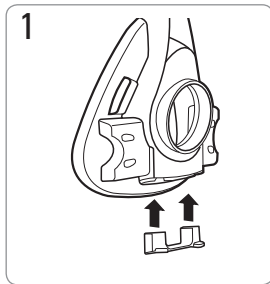

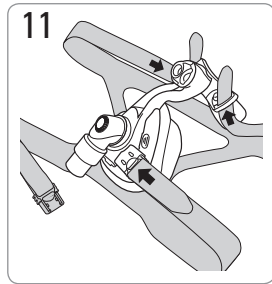
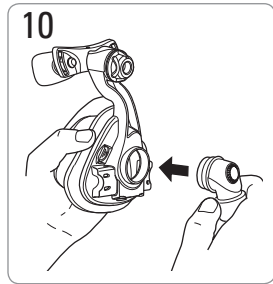
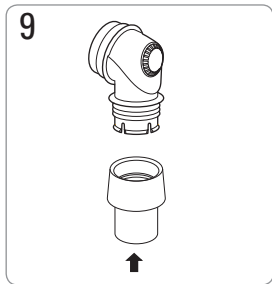
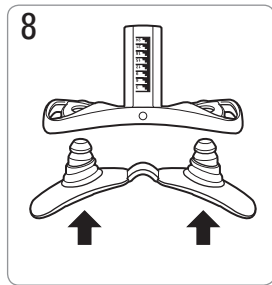
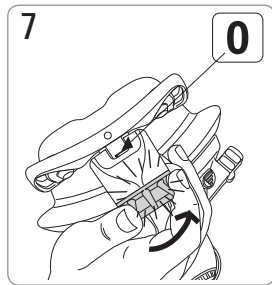
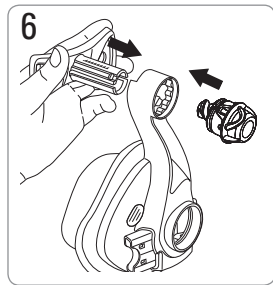
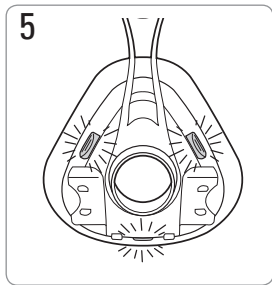

# Mirage Micro™

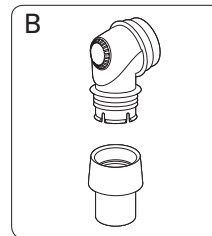
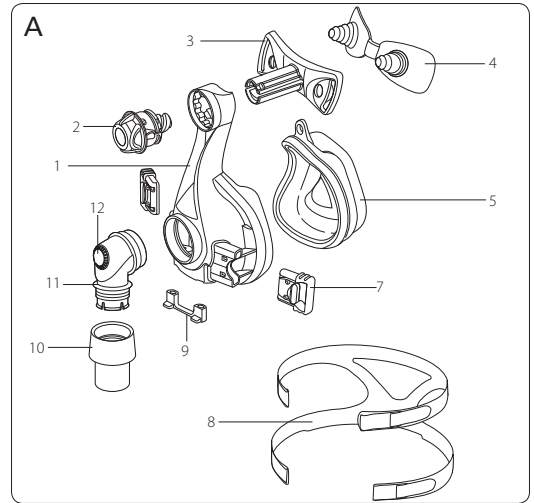

# Mirage Micro™

Fitting / Anlegen / Mise en place / Applicazione / Colocación / Colocação / Opzetten / Τοποθέτηση της μάσκας / Zakładanie maski / A maszk felhelyezése / Установка маски / Nastavenie masky / Maskenin Takılması / Nasazení masky

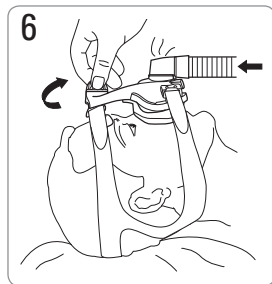
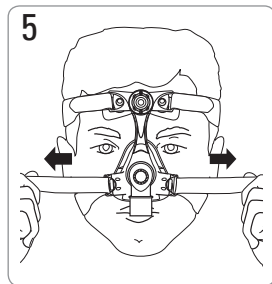
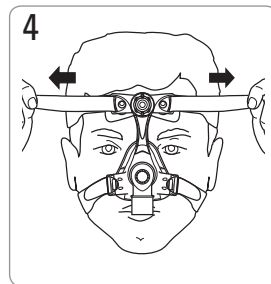
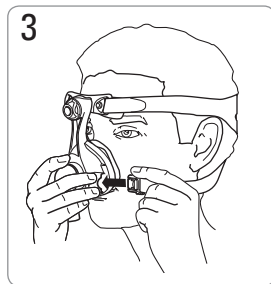
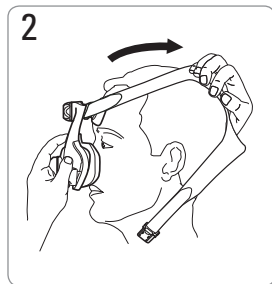

# Mirage Micro™

Disassembly / Auseinanderbau / Démontage / Smontaggio / Desmontaje / Desmontagem / Demontage / Αποσυναρμολόγηση /  
Demontaž / Szétszerelés / Разборка / Rozobratie / Sökme / Demontáž

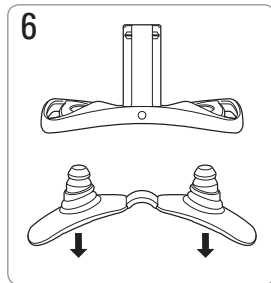
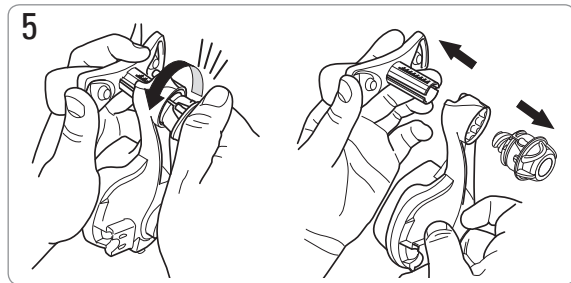
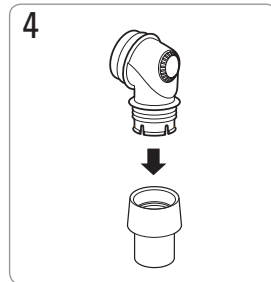
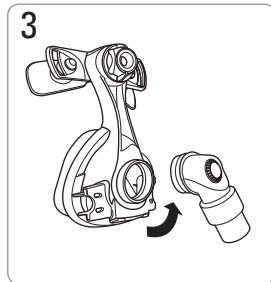
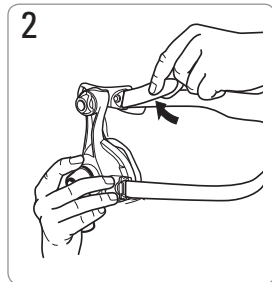
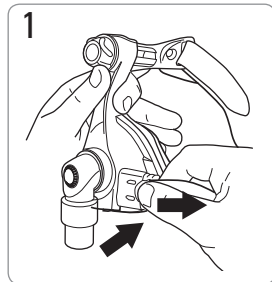

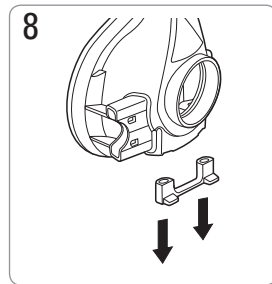
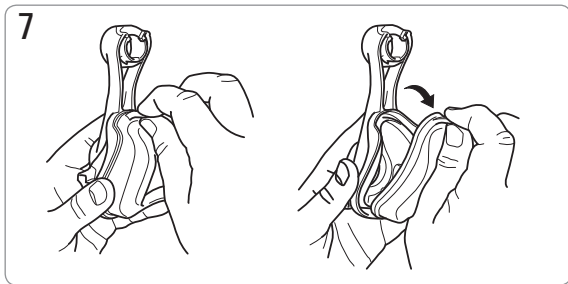



# Mirage Micro™

Reassembly / Zusammenbau / Remontage / Riassemblaggio / Montaje / Montagem / Opnieuw monteren / Επανασυναρμολόγηση / Składanie / Összeszerelés / Повторная сборка / Opätovné zloženie / Yeniden Montaj / Opětovné sestavení

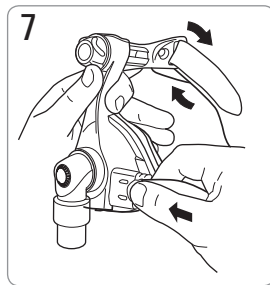
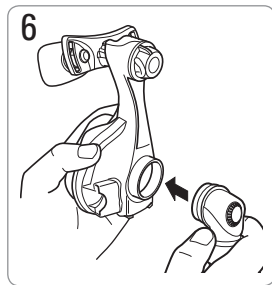
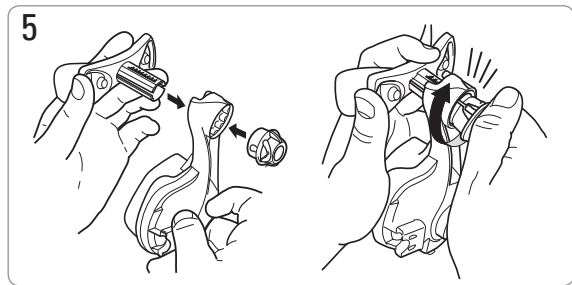
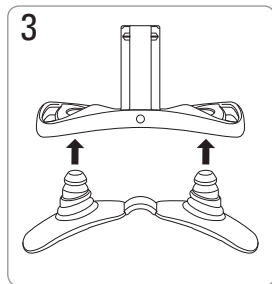
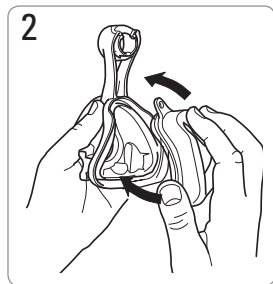
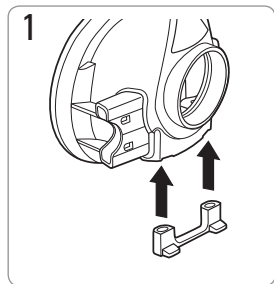

# Mirage Activa™

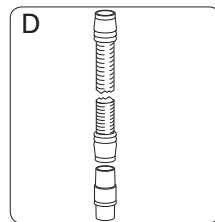
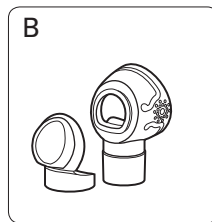
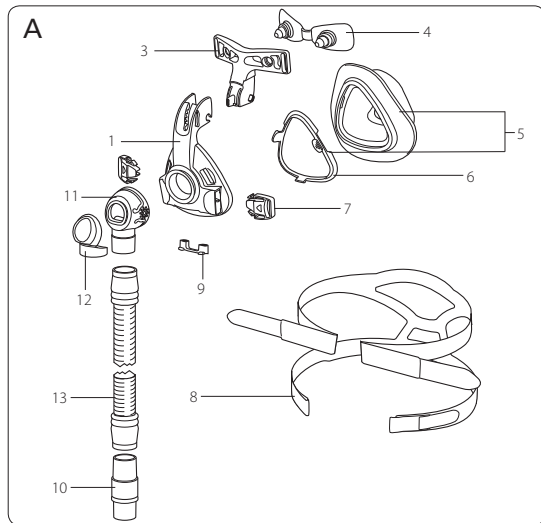

# Mirage Activa™

Fitting / Anlegen / Mise en place / Applicazione / Colocación / Colocação / Opzetten / Τοποθέτηση της μάσκας / Zakładanie maski / A maszk felhelyezése / Установка маски / Nastavenie masky / Maskenin Takılması / Nasazení masky

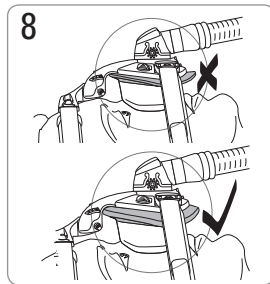
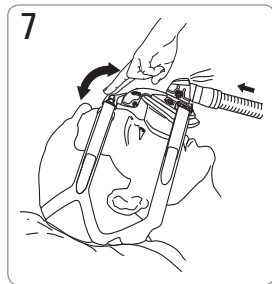
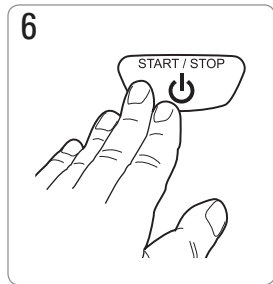
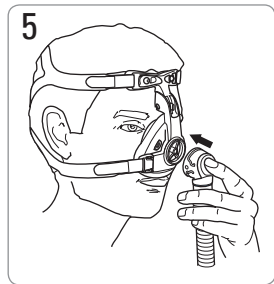
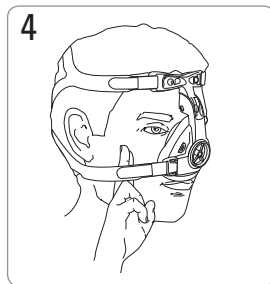
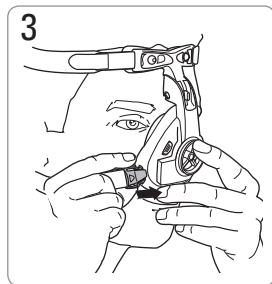
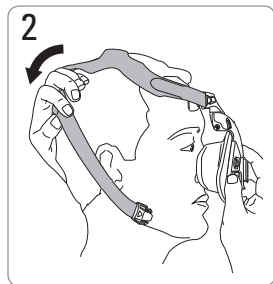
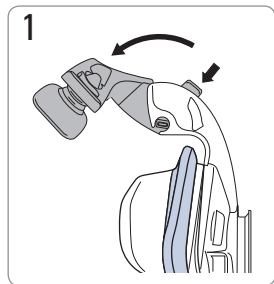

# Mirage Activa™

Disassembly / Auseinanderbau / Démontage / Smontaggio / Desmontaje / Desmontagem / Demontage / Αποσυναρμολόγηση /  
Demontaž / Szétszerelés / Разборка / Rozobratie / Sökme / Demontáž

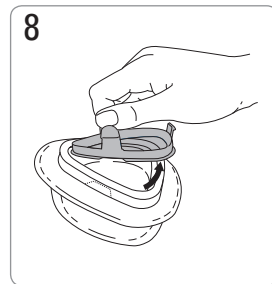
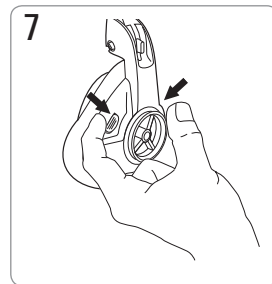
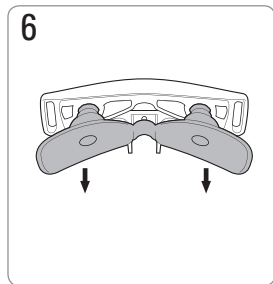
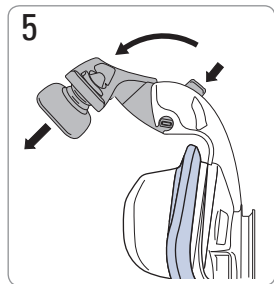
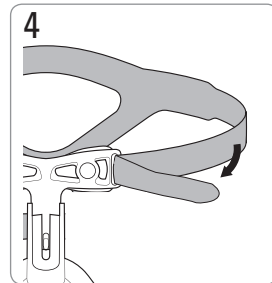
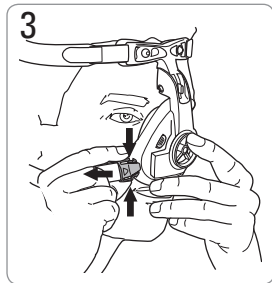
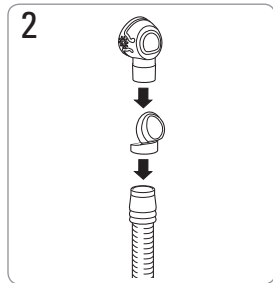
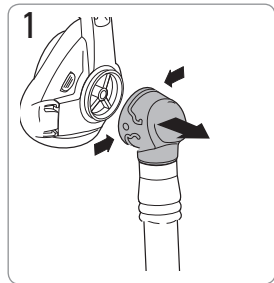

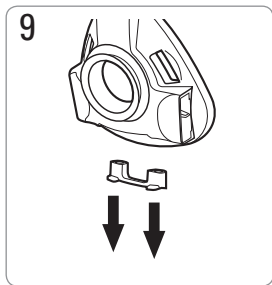

## Mirage Activa™

Reassembly / Zusammenbau / Remontage / Riassemblaggio / Montaje / Montagem / Opnieuw monteren / Επανασυναρμολόγηση / Składanie / Összeszerelés / Повторная сборка / Opätovné zloženie / Yeniden Montaj / Opřetovné sestavení

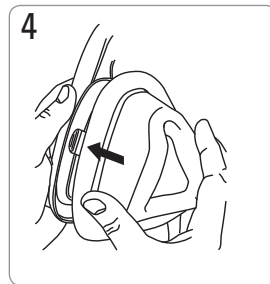
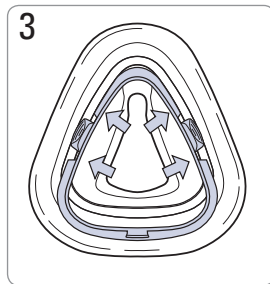
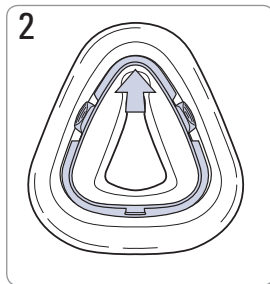
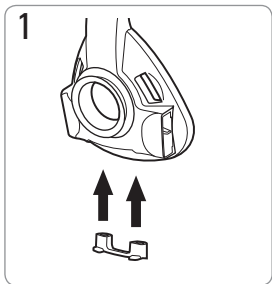

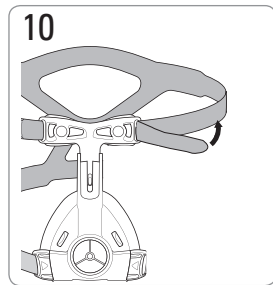
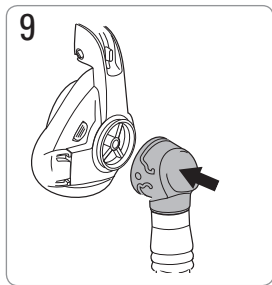
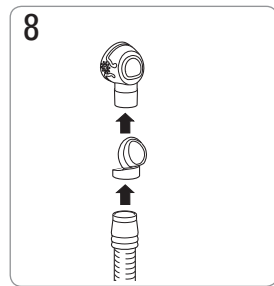
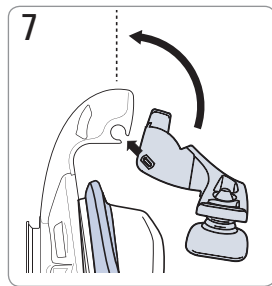
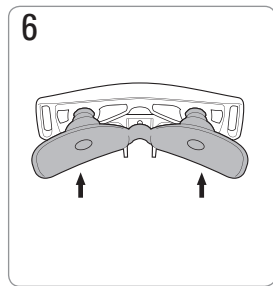
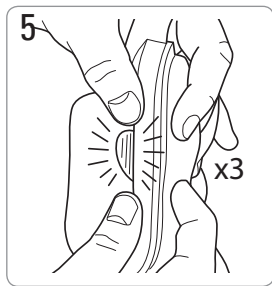

## English

### **Intended Use (Mirage FX/ Mirage FX for Her/ Swift FX Nano/ Swift FX Nano for Her)**

The mask channels airflow noninvasively to a patient from a continuous positive airway pressure (CPAP) or bilevel device.

The mask is:

- to be used by patients >30 kg for whom positive airway pressure has been prescribed
- intended for single-patient re-use in the home environment and multipatient re-use in the hospital/institutional environment.

### **Intended Use (Mirage SoftGel/ Mirage Activa LT/ Mirage Micro/ Mirage Activa)**

The mask directs airflow noninvasively to a user from a positive airway pressure device such as a continuous positive airway (CPAP) or bilevel system.

The mask is intended for:

- adult users (>30 kg) for whom positive airway pressure has been prescribed
- single user re-use in the home environment and multipatient re-use in the hospital/institutional environment.

### **Using the Mask**

- Refer to the Technical specifications section in this user guide for mask setting options.
- Follow the instructions provided by your physician or sleep therapist.
- To fit your mask, follow the instructions in the Fitting section.
- Do not overtighten the headgear straps. If you feel air-leaks you may need to:
  - refit or reposition your mask
  - adjust your headgear
  - check that your mask is assembled correctly
  - contact your physician or sleep therapist to have your mask refitted.
- Mask-specific user guides are available on [www.resmed.com](http://www.resmed.com) on the **Products** page under **Service & Support**. They are also available from ResMed upon request.

*The mask system does not contain latex, PVC or DEHP materials.*

### **Interchangeable Frame**

ResMed's interchangeable frame accommodates both Mirage SoftGel and Mirage Activa LT cushions.

### **Device Settings**

The mask setting options for ResMed devices are listed in the "Mask Compatibility Table" on [www.resmed.com](http://www.resmed.com) on the **Products** page under **Service & Support**.

### **Disassembly**

To disassemble your mask, follow the instructions in the Disassembly section.

### **Reassembly**

To assemble your mask, follow the instructions in the Reassembly section.

### **Cleaning the Mask at Home**

- *The mask and headgear can only be handwashed. The headgear may be washed without removing the headgear clips.*
- *Take care when cleaning to avoid damage or loss of components.*

### **Daily/After Each Use**

- To optimise mask seal, remove facial oils from the cushion before use.
- Do not soak the mask.
- Handwash the mask by rubbing gently in warm (30°C) water using mild soap or diluted dishwashing detergent.
- Rinse all components well with drinking quality water and allow them to air dry out of direct sunlight.
- If the vent or rotating parts like the swivels, ball joint or ring require cleaning, use a soft bristle brush.

### **Weekly**

Handwash the headgear in warm (30°C) water using mild soap or diluted dishwashing detergent. Rinse well and allow it to air dry out of direct sunlight.

## Technical Specifications

The mask contains passive venting to protect against rebreathing. As a result of manufacturing variations, the vent flow rate may vary.

**Pressure-flow curve – Swift FX Nano/ Swift FX Nano for Her**

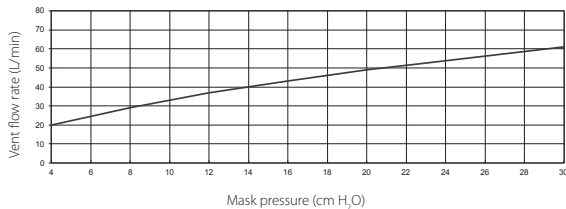

**Pressure-flow curve – Mirage FX/ Mirage FX for Her/ SoftGel/ Activa LT/ Micro/ Activa**

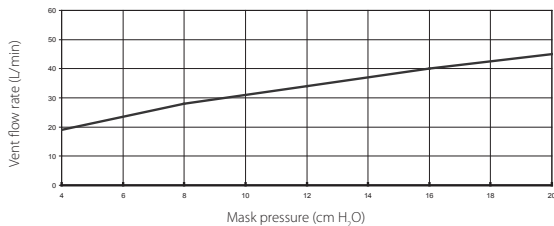

	Swift FX Nano/ Swift FX Nano for Her	Mirage FX/ Mirage FX for Her	SoftGel	Activa LT	Micro	Activa*
<b>Pressure</b>	<b>Flow (L/Min)</b>					
4 cm H <sub>2</sub> O	20	19	19	19	19	19
8 cm H <sub>2</sub> O	29	28	28	28	28	28
12 cm H <sub>2</sub> O	37	34	34	34	34	34
16 cm H <sub>2</sub> O	43	40	40	40	40	40
20 cm H <sub>2</sub> O	49	45	45	45	45	45
22.5 cm H <sub>2</sub> O	52	-	-	-	-	-
30 cm H <sub>2</sub> O	61	-	-	-	-	-
<b>Deadspace:</b> Empty volume of mask to swivel. The deadspace of the mask varies according to cushion size.						
	125 mL (Wide)	83 mL	145 mL (Large)	185 mL (Medium)	128 mL (Extra large)	311 mL (Shallow)
<b>Therapy pressure (cm H<sub>2</sub>O)</b>						
	4 - 30	4 - 20	4 - 20	4 - 20	4 - 20	4 - 20
<b>Resistance:</b> Drop in pressure measured (nominal) (cm H <sub>2</sub> O)						
at 50 L/min	0,5	0,25	0,3	0,1	0,1	0,1
at 100 L/min	2,0	1,1	0,9	0,7	0,7	0,5
<b>Sound - DECLARED DUAL-NUMBER NOISE EMISSION VALUES</b> in accordance with ISO 4871. The A-weighted sound power level and the A-weighted sound pressure level of the mask, at a distance of 1M, with uncertainty of 3 dBA, are shown.						
Power Level	25 dBA	26 dBA	29 dBA	30 dBA	30 dBA	32 dBA
Pressure level at 1m	17 dBA	18 dBA	22 dBA	22 dBA	22 dBA	24 dBA



	Swift FX Nano/ Swift FX Nano for Her	Mirage FX/ Mirage FX for Her	SoftGel	Activa LT	Micro	Activa*
<b>Gross Dimensions</b> - Mask fully assembled - no headgear. Largest variant only shown.						
Height	430 mm	138 mm	155 mm	154 mm	155 mm	425 mm
Width	114 mm	86 mm	91 mm	95 mm	91 mm	110 mm
Depth	75 mm	88 mm	118 mm	117 mm	98 mm	135 mm

\* Includes inlet tube and swivel assembly

<b>Mask setting options:</b> Select <b>A</b> if available, otherwise select <b>B</b> .						
A	Pillows/ Swift	Standard	Activa	Activa	Standard	Activa
B	Mirage	Vista	Standard	Standard	Vista	Standard

<b>Environmental conditions</b> – all masks:						
<b>Operating temperature:</b> +5 °C to +40 °C						
<b>Operating humidity:</b> 15 % to 95 % non-condensing						
<b>Storage and transport temperature:</b> -20 °C to +60 °C						
<b>Storage and transport humidity:</b> up to 95 % noncondensing						

## Storage









Ensure that the mask is thoroughly clean and dry before storing it for any length of time. Store the mask in a dry place out of direct sunlight.

## Disposal

The mask does not contain any hazardous substances and may be disposed of with your normal household refuse.

## Symbols

The following symbols may appear on the mask or packaging.

 Caution, consult accompanying documents;  Batch Code;  Catalogue Number;  European Authorised Representative;  Temperature limitation;  Humidity limitation;  Does not contain natural rubber latex;  Manufacturer.

## Warnings

- The vent holes must be kept clear.
- The mask should not be used unless the device is turned on. Once the mask is fitted, ensure the device is blowing air.
- Follow all precautions when using supplemental oxygen.
- Oxygen flow must be turned off when the CPAP or bilevel device is not operating so that unused oxygen does not accumulate within the device enclosure and create a risk of fire.
- At a fixed flow rate of supplemental oxygen flow, the inhaled oxygen concentration varies depending on the pressure settings, user breathing pattern, mask, point of application and leak rate.
- If any visible deterioration of a mask component is apparent (cracking, tears, etc), the mask component should be discarded and replaced.
- Do not use aromatic-based solutions or scented oils (eg, eucalyptus or essential oils), bleach, alcohol or products that smell strongly (eg, citrus) to clean any of the mask components. Residual vapours from these solutions can be inhaled and may also damage the mask, causing cracks.
- Your physician or sleep therapist is responsible for ensuring that the mask is compatible with the device. If used outside specification or if used with incompatible devices, the seal and comfort of the mask may not be effective and optimum therapy may not be achieved.
- Do not combine components from different mask systems.
- Discontinue using the mask and consult your physician or sleep therapist if you have ANY adverse reaction.
- Refer to your CPAP or bilevel device manual for details on its settings and operational information.
- This mask should be disinfected and/or sterilised when used between users.

- Remove all packaging before using the mask.
- Using a mask may cause tooth, gum or jaw soreness or aggravate an existing dental condition. If symptoms occur, consult your physician or dentist.

## Consumer Warranty

ResMed acknowledges all consumer rights granted under the EU Directive 1999/44/EG and the respective national laws within the EU for products sold within the European Union.

## Clinical Information

The mask contains passive venting to protect against rebreathing.

Technical specifications, cleaning, disinfection and sterilisation instructions are available in the mask specific user guide on [www.resmed.com](http://www.resmed.com) on the **Products** page under **Service & Support**.

## Deutsch

### Verwendungszweck (nur Mirage FX/ Mirage FX for Her/ Swift FX Nano/ Swift FX Nano for Her)

Die Maske führt dem Patienten Luft von einem CPAP- oder Bilevel-Gerät auf nicht-invasive Weise zu.

Die Maske ist:

- für erwachsene Patienten (>30 kg) vorgesehen, denen positiver Atemwegsdruck verschrieben wurde
- für den wiederholten Gebrauch durch einen einzelnen Patienten zu Hause sowie durch mehrere Patienten in der Klinik oder Schlafklinik geeignet.

### Verwendungszweck (Mirage SoftGel/ Mirage Activa LT/ Mirage Micro/ Mirage Activa)

Die Maske führt dem Benutzer Luft von einem PAP-Gerät wie z. B. einem CPAP- oder Bilevel-Gerät auf nicht-invasive Weise zu.

Die Maske ist für:

- Erwachsene (> 30 kg), denen positiver Atemwegsdruck verschrieben wurde, vorgesehen.
- für den wiederholten Gebrauch durch einen einzelnen Patienten zu Hause sowie durch mehrere Patienten im Krankenhaus oder in der Schlafklinik vorgesehen.

### Verwendung der Maske

- Die Maskeneinstelloptionen finden Sie in dieser Gebrauchsanweisung im Abschnitt „Technische Daten“.
- Befolgen Sie die Anweisungen Ihres Arztes oder Schlaftherapeuten.
- Befolgen Sie zum Anlegen Ihrer Maske die Anweisungen im Abschnitt „Anpassung“.
- Ziehen Sie die Kopfbänder nicht zu fest an. Bei Leckagen müssen Sie eventuell:
  - die Maske neu anpassen oder ihren Sitz korrigieren.
  - das Kopfband verstellen.
  - überprüfen, ob Ihre Maske richtig zusammengesetzt ist.
  - sich an Ihren Arzt oder Schlaftherapeuten wenden, um die Maske neu anzupassen.
- Die entsprechenden Gebrauchsanweisungen für Ihre Masken finden Sie auf der **Produktseite** unter **Service & Unterstützung** unter [www.resmed.com](http://www.resmed.com). Sie sind außerdem auf Anfrage bei ResMed erhältlich.

*Die Maske ist latex-, PVC- und DEHP-frei.*

### Austauschbarer Rahmen

Der austauschbare Rahmen von ResMed ist mit den Maskenkissen der Mirage SoftGel und der Mirage Activa LT kompatibel.

## Geräteeinstellungen

Die Maskeneinstellungen für ResMed-Geräte finden Sie in der „Kompatibilitätsliste Maske / Gerät“ unter [www.resmed.com](http://www.resmed.com) auf der **Produktseite** unter **Service & Unterstützung**.

## Auseinanderbau

Befolgen Sie zum Auseinanderbau Ihrer Maske die Anweisungen im Abschnitt „Auseinanderbau“.

## Zusammenbau

Befolgen Sie zum Zusammenbau Ihrer Maske die Anweisungen im Abschnitt „Zusammenbau“.

## Reinigung der Maske zu Hause

- Die Maske und das Kopfband müssen von Hand gewaschen werden. Zum Waschen des Kopfbands müssen die Kopfband-Clips nicht entfernt werden.
- Gehen Sie bei der Reinigung vorsichtig vor, um Beschädigungen und Verlust von Komponenten zu verhindern.

### Täglich/Nach jedem Gebrauch

- Um einen optimalen Sitz der Maske zu erreichen, müssen vor der Verwendung Hautfette vom Maskenkissen entfernt werden.
- Weichen Sie die Maske nicht ein.
- Reiben Sie die Maske vorsichtig mit der Hand in einer warmen Seifenlauge (30 °C) ab. Verwenden Sie dazu eine milde Seife oder ein verdünntes Geschirrspülmittel.
- Spülen Sie alle Teile gründlich mit Trinkwasser ab und lassen Sie sie vor direktem Sonnenlicht geschützt an der Luft trocknen.
- Wenn die Ausatemöffnung oder sich drehende Teile wie die Drehadapter, der Drehadapterring oder das Kugelgelenk gereinigt werden müssen, verwenden Sie dazu eine weiche Bürste.

### Wöchentlich

Waschen Sie das Kopfband mit der Hand in einer warmen Seifenlauge (30 °C). Verwenden Sie dazu eine milde Seife oder ein verdünntes Geschirrspülmittel. Spülen Sie das Kopfband gut ab und lassen Sie es vor direktem Sonnenlicht geschützt an der Luft trocknen.

## Technische Daten

Die Maske verfügt über einen passiven Luftauslass zum Schutz gegen Rückatmung. Aufgrund von Schwankungen im Herstellungsprozess kann die Flussrate an den Ausatemöffnungen variieren.

Druck-Fluss-Kurve – Swift FX Nano/ Swift FX Nano for Her

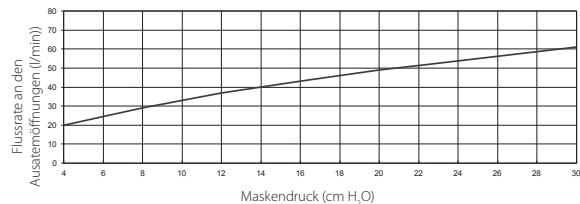

Druck-Fluss-Kurve – Mirage FX/ Mirage FX for Her/ SoftGel/ Activa LT/ Micro/ Activa

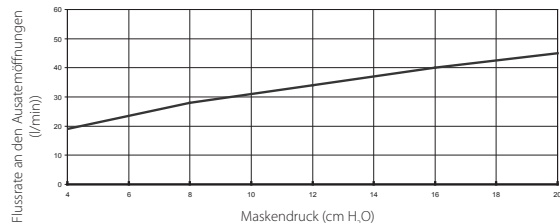

	Swift FX Nano/ Swift FX Nano for Her	Mirage FX/ Mirage FX for Her	SoftGel	Activa LT	Micro	Activa*
<b>Druck</b>	<b>Fluss (l/min)</b>					
4 cm H <sub>2</sub> O	20	19	19	19	19	19
8 cm H <sub>2</sub> O	29	28	28	28	28	28
12 cm H <sub>2</sub> O	37	34	34	34	34	34
16 cm H <sub>2</sub> O	43	40	40	40	40	40
20 cm H <sub>2</sub> O	49	45	45	45	45	45
22.5 cm H <sub>2</sub> O	52	-	-	-	-	-
30 cm H <sub>2</sub> O	61	-	-	-	-	-
<b>Informationen zum Totraum:</b> Leervolumen der Maske bis zum Drehadapter. Der Totraum der Maske ist je nach Maskengröße unterschiedlich.						
	125 ml (Breit)	83 ml	145 ml (Large)	185 ml (Medium)	128 ml (Extra large)	311 ml (Shallow)
<b>Therapie</b>	<b>Druck (cm H<sub>2</sub>O)</b>					
	4 - 30	4 - 20	4 - 20	4 - 20	4 - 20	4 - 20
<b>Widerstand:</b>	Gemessene Drucksenkung (Sollwert) (cm H <sub>2</sub> O)					
bei 50 l/min	0,5	0,25	0,3	0,1	0,1	0,1
bei 100 l/min	2,0	1,1	0,9	0,7	0,7	0,5

	Swift FX Nano/ Swift FX Nano for Her	Mirage FX/ Mirage FX for Her	SoftGel	Activa LT	Micro	Activa*
<b>Geräuschpegel</b> - ANGEGEBENER ZWEIZAHL-GERÄUSCHEMISSIONSWERT gemäß ISO 4871. Der A-gewichtete Schallleistungspegel und der A-gewichtete Schalldruckpegel der Maske bei 1 m Entfernung mit einem Unsicherheitsfaktor von 3 dBA sind aufgeführt.						
Leistungspegel	25 dBA	26 dBA	29 dBA	30 dBA	30 dBA	32 dBA
Druckpegel bei 1 m	17 dBA	18 dBA	22 dBA	22 dBA	22 dBA	24 dBA
<b>Abmessungen</b> - Vollständig zusammengebaute Maske ohne Kopfband. Nur größte Variante angezeigt.						
Höhe	430 mm	138 mm	155 mm	154 mm	155 mm	425 mm
Breite	114 mm	86 mm	91 mm	95 mm	91 mm	110 mm
Tiefe	75 mm	88 mm	118 mm	117 mm	98 mm	135 mm
* Einlassschlauch und Drehadapter inklusive						
<b>Maskeneinstelloptionen:</b> Wählen Sie falls verfügbar A aus, andernfalls B.						
A	Nasenpolster/ Swift	Standard	Activa	Activa	Standard	Activa
B	Mirage	Vista	Standard	Standard	Vista	Standard

## Umgebungsbedingungen – Alle Masken:

**Betriebstemperatur:** +5 °C bis +40 °C

**Betriebsluftfeuchtigkeit:** 15 % bis 95 % ohne Kondensation

**Lagerungs- und Transporttemperaturen:** -20 °C bis +60 °C

**Lagerungs- und Transportfeuchtigkeit:** bis zu 95 % ohne Kondensation

## Lagerung



Stellen Sie vor jeder Lagerung sicher, dass die Maske sauber und trocken ist. Bewahren Sie die Maske an einem trockenen Ort und vor direktem Sonnenlicht geschützt auf.

## Entsorgung

Die Maske enthält keine Gefahrstoffe und kann mit dem normalen Haushaltsabfall entsorgt werden.

## Symbole

Die folgenden Symbole erscheinen eventuell auf der Maske oder der Verpackung.

 Achtung: Begleitunterlagen beachten!  Chargecode;  Artikelnummer;

  Autorisierte Vertretung in der EU;  Temperaturbeschränkung;

 Luftfeuchtigkeitsgrenzen;  Enthält kein Latex aus Naturkautschuk;

 Hersteller.

## Warnungen

- Die Ausatemöffnungen dürfen nicht blockiert werden.
- Masken dürfen nur bei eingeschaltetem Atemtherapiegerät verwendet werden. Stellen Sie nach dem Anlegen der Maske sicher, dass das Atemtherapiegerät Luft bereitstellt.
- Bei zusätzlicher Sauerstoffgabe müssen alle Sicherheitsmaßnahmen eingehalten werden.
- Wenn das CPAP- bzw. Bilevel-Gerät nicht in Betrieb ist, muss die Sauerstoffzufuhr abgeschaltet werden, so dass sich nicht verwendeter Sauerstoff nicht im Gehäuse des Geräts ansammelt, wo er eine Feuergefahr darstellen könnte.

- Bei zusätzlicher konstanter Sauerstoffgabe variiert die Konzentration des inhalierten Sauerstoffs je nach Druckeinstellungen, Patientenatemmuster, Maske, Zufuhrstelle und Leckagerate.
- Weist eines der Maskenteile sichtbare Verschleißerscheinungen auf (Bruchstellen, Risse usw.), muss es entsorgt und ersetzt werden.
- Verwenden Sie zur Reinigung der Maskenteile keine aromatischen Lösungen oder Duftöle (z. B. Eukalyptus- oder ätherische Öle), Bleichmittel, Alkohol oder stark riechende Produkte (z. B. Zitrus). Restdämpfe dieser Lösungen können anderenfalls eingeatmet werden oder die Maske beschädigen und Risse verursachen.
- Ihr Arzt bzw. Schlaftherapeut muss sicherstellen, dass die Maske mit dem Gerät kompatibel ist. Werden die technischen Daten der Maske nicht beachtet oder wird die Maske mit inkompatiblen Geräten verwendet, können Sitz, Komfort und Therapie beeinträchtigt werden.
- Verwenden Sie die Maske nicht mit Komponenten anderer Masken.
- Wenn IRGENDWELCHE Nebenwirkungen auftreten, verwenden Sie die Maske nicht weiter und konsultieren Sie Ihren Arzt oder Schlaftherapeuten.
- Informationen zu Einstellungen und Betrieb finden Sie in der Gebrauchsanweisung Ihres CPAP- bzw. Bilevel-Gerätes.
- Diese Maske muss für jeden neuen Benutzer desinfiziert bzw. sterilisiert werden.
- Entfernen Sie vor dem Gebrauch der Maske alles Verpackungsmaterial.
- Masken können Zahn-, Gaumen- oder Kieferschmerzen verursachen bzw. ein bestehendes Zahnleiden verschlimmern. Wenden Sie sich in einem solchen Fall an Ihren Arzt oder Zahnarzt.

## Gewährleistung

ResMed erkennt für alle innerhalb der EU verkauften Produkte alle Kundenrechte gemäß der EU-Richtlinie 1999/44/EWG sowie alle entsprechenden länderspezifischen Gesetze innerhalb der EU an.

## Klinische Informationen

Die Maske verfügt über einen passiven Luftauslass zum Schutz vor Rückatmung.

Technische Daten sowie Anweisungen zur Reinigung, Désinfection und Sterilisation finden Sie in den jeweiligen Gebrauchsanweisungen auf der **Produktseite** unter **Service & Unterstützung** unter [www.resmed.com](http://www.resmed.com).

## Français

### Usage prévu (Mirage FX/ Mirage FX for Her/ Swift FX Nano/ Swift FX Nano for Her)

Le masque achemine au patient de façon non invasive le débit d'air produit par un appareil à pression positive continue (PPC) ou d'aide inspiratoire avec PEP.

Le masque est prévu pour :

- une utilisation par des patients (> 30 kg) à qui une pression positive a été prescrite ;
- un usage multiple par un seul patient à domicile ou pour un usage multiple par plusieurs patients en milieu médical.

### Usage prévu (Mirage SoftGel/ Mirage Activa LT/ Mirage Micro/ Mirage Activa)

Le masque achemine au patient de façon non-invasive le débit d'air produit par un appareil à pression positive tel qu'un appareil de PPC ou d'aide inspiratoire avec PEP.

Le masque est prévu pour :

- les adultes (> 30 kg) à qui une pression positive a été prescrite
- une utilisation par un seul patient à domicile ou par plusieurs patients en milieu médical.

### Utilisation du masque

- Veuillez consulter la rubrique Caractéristiques techniques de ce manuel utilisateur pour plus de détails sur la fonction de sélection du masque.
- Suivez les instructions que vous a données votre médecin ou votre spécialiste du sommeil.
- Mettez le masque en suivant les consignes indiquées dans la rubrique Mise en place.
- Ne serrez pas trop les sangles du harnais ! Si vous sentez des fuites d'air, vous devrez peut-être :

- remettre votre masque en place ou le repositionner
- ajuster votre harnais
- vérifier que vous avez correctement monté votre masque
- contacter votre médecin ou votre spécialiste du sommeil pour un réajustement de votre masque.

- Les manuels utilisateur des masques sont disponibles en ligne sur [www.resmed.com](http://www.resmed.com), à la page **Produits** de la rubrique **SAV et assistance**. Vous pouvez également vous les procurer auprès de ResMed.

*Le masque ne contient pas de latex, de PVC ni de DEHP.*

### Entourage rigide interchangeable

L'entourage rigide interchangeable de ResMed est prévu pour être utilisé avec les bulles Mirage SoftGel et Mirage Activa LT.

### Réglages de l'appareil

Les options de réglage de masque des appareils ResMed sont indiquées dans le tableau de compatibilité « Liste de compatibilité entre les masques et les appareils » que vous trouverez sur [www.resmed.com](http://www.resmed.com), à la page **Produits** de la rubrique **SAV et assistance**.

### Démontage

Démontez le masque en suivant les consignes indiquées dans la rubrique Démontage.

### Remontage

Montez le masque en suivant les consignes indiquées dans la rubrique Remontage.

### Nettoyage du masque à domicile

- *Le masque et le harnais ne peuvent être nettoyés qu'à la main. Il est possible de nettoyer le harnais sans avoir à détacher ses clips.*
- *Le nettoyage doit être effectué avec précaution afin d'éviter l'endommagement ou la perte de composants.*

## Quotidien/Après chaque utilisation

- Pour optimiser l'étanchéité du masque, retirez toute trace de sébum de la bulle avant utilisation.
- Ne laissez pas le masque tremper.
- Nettoyez le masque à la main en le frottant légèrement dans de l'eau tiède (30°C) à l'aide d'un savon doux ou de liquide vaisselle dilué.
- Rincez tous les composants soigneusement à l'eau potable et laissez-les sécher à l'abri de la lumière directe du soleil.
- Si les orifices de ventilation ou les éléments rotatifs tels que les pièces pivotantes, l'anneau pivotant ou le joint à rotule doivent être nettoyés, utilisez une brosse à poils doux.

Nettoyez le harnais à la main en le frottant légèrement dans de l'eau tiède (30°C) à l'aide d'un savon doux ou de liquide vaisselle dilué. Rincez soigneusement le harnais et laissez-le sécher à l'abri de la lumière directe du soleil.

## Caractéristiques

Le masque possède une ventilation passive afin d'éviter toute réinhalation. En raison des différences de fabrication, le débit aux orifices de ventilation peut varier.

### Courbe pression/débit – Swift FX Nano/ Swift FX Nano for Her

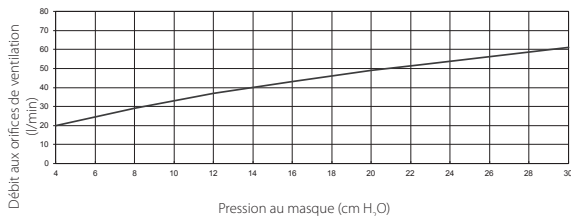

### Courbe pression/débit – Mirage FX/ Mirage FX for Her/ SoftGel/ Activa LT/ Micro/ Activa

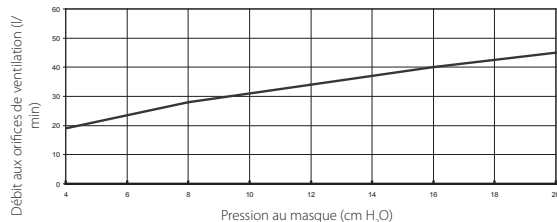

	Swift FX Nano/ Swift FX Nano for Her	Mirage FX/ Mirage FX for Her	SoftGel	Activa LT	Micro	Activa*
<b>Pression</b>	<b>Débit (l/min)</b>					
4 cm H <sub>2</sub> O	20	19	19	19	19	19
8 cm H <sub>2</sub> O	29	28	28	28	28	28
12 cm H <sub>2</sub> O	37	34	34	34	34	34
16 cm H <sub>2</sub> O	43	40	40	40	40	40
20 cm H <sub>2</sub> O	49	45	45	45	45	45
22.5 cm H <sub>2</sub> O	52	-	-	-	-	-
30 cm H <sub>2</sub> O	61	-	-	-	-	-
<b>Informations concernant l'espace mort :</b> Volume vide du masque jusqu'au coude. L'espace mort du masque varie en fonction de la taille de la bulle.						
	125 ml (Wide)	83 ml	145 ml (Large)	185 ml (Medium)	128 ml (Extra large)	311 ml (Shallow)

	Swift FX Nano/ Swift FX Nano for Her	Mirage FX/ Mirage FX for Her	SoftGel	Activa LT	Micro	Activa*
--	---	---------------------------------	---------	-----------	-------	---------

Pression de traitement (cm H <sub>2</sub> O)						
	4 - 30	4 - 20	4 - 20	4 - 20	4 - 20	4 - 20

Résistance : Chute de pression mesurée (nominale) (cm H <sub>2</sub> O)						
à 50 l/min	0,5	0,25	0,3	0,1	0,1	0,1
à 100 l/min	2,0	1,1	0,9	0,7	0,7	0,5

**Niveau acoustique** - VALEURS D'EMISSION SONORE A DEUX CHIFFRES DECLAREES conformément à la norme ISO 4871. Les niveaux de puissance et de pression acoustiques pondérés A du masque, mesurés à une distance d'1 m, avec une incertitude de 3 dBA, sont indiqués.

Niveau de puissance	25 dBA	26 dBA	29 dBA	30 dBA	30 dBA	32 dBA
Niveau de pression à 1 m	17 dBA	18 dBA	22 dBA	22 dBA	22 dBA	24 dBA

**Dimensions brutes** - Masque entièrement assemblé – sans harnais. Seul le modèle le plus grand est montré.

hauteur	430 mm	138 mm	155 mm	154 mm	155 mm	425 mm
largeur	114 mm	86 mm	91 mm	95 mm	91 mm	110 mm
profondeur	75 mm	88 mm	118 mm	117 mm	98 mm	135 mm

\* Comprend un tuyau à air avec une pièce pivotante

**Fonction de sélection du masque :** sélectionnez **A** si disponible. Sinon, sélectionnez **B**.

A	Coussins/ Swift	Standard	Activa	Activa	Standard	Activa
B	Mirage	Vista	Standard	Standard	Vista	Standard

**Conditions ambiantes** – Tous les masques:

**Température de fonctionnement :** +5°C à +40°C

**Humidité de fonctionnement :** 15 à 95 % sans condensation

**Température de stockage et de transport :** -20°C à +60°C

**Humidité de stockage et de transport :** 95 % au maximum sans condensation

## Rangement









Veillez à ce que le masque soit bien propre et sec avant de le ranger. Rangez le masque dans un endroit sec à l'abri de la lumière directe du soleil.

## Elimination

Le masque ne contient aucune substance dangereuse et peut être jeté avec les ordures ménagères.

## Symboles

Les symboles suivants peuvent figurer sur le masque ou son emballage.

-  Attention, veuillez consulter la documentation jointe;  Code de lot;
-  Référence;  Représentant autorisé dans l'Union européenne;
-  Limites de température;  Limites d'humidité;  Ne contient pas de latex de caoutchouc naturel;  Fabricant.

## Avertissements

- Les orifices de ventilation ne doivent jamais être obstrués.
- Le masque ne peut être porté que si l'appareil est sous tension. Une fois le masque en place, assurez-vous que l'appareil produit un débit d'air.
- Prendre toutes les précautions applicables lors de l'adjonction d'oxygène.
- L'arrivée d'oxygène doit être fermée lorsque l'appareil de pression positive ou d'aide inspiratoire avec PEP n'est pas en marche afin d'empêcher l'oxygène inutilisé de s'accumuler dans le boîtier de l'appareil et de créer un risque d'incendie.
- Lors de l'adjonction d'oxygène à un débit fixe, la concentration de l'oxygène inhalé varie en fonction des réglages de pression, de la respiration du patient, du masque, du point d'arrivée de l'oxygène ainsi que du niveau de fuites.



- En cas de détérioration visible d'un des composants du masque (par ex. fissures, déchirures, etc.), le composant en question doit être jeté et remplacé.
- Ne pas utiliser de solutions ou huiles parfumées (par ex. de l'essence d'eucalyptus ou des huiles essentielles), d'eau de Javel, d'alcool ou de produits fortement parfumés (par ex. au citron) pour le nettoyage des composants du masque. Les vapeurs résiduelles de ces produits peuvent être inhalées et peuvent également endommager le masque en provoquant des fissures.
- Votre médecin ou votre spécialiste du sommeil doit s'assurer que votre masque et votre appareil sont compatibles. L'utilisation du masque en dehors de ses caractéristiques ou avec des appareils incompatibles peut compromettre son étanchéité et son confort ainsi que l'efficacité du traitement, qui peut ne pas être optimal.
- Ne pas utiliser les composants de différents masques ensemble.
- Cesser d'utiliser le masque et consulter votre médecin ou votre spécialiste du sommeil en cas d'une QUELCONQUE réaction indésirable.
- Veuillez consulter le manuel utilisateur de votre appareil de PPC ou d'aide inspiratoire avec PEP pour davantage d'informations sur les réglages et le fonctionnement.
- Ce masque devra être désinfecté et/ou stérilisé entre patients.
- Retirez tout l'emballage avant utilisation du masque.
- L'utilisation d'un masque peut provoquer des douleurs dans les dents, les gencives ou la mâchoire ou aggraver un problème dentaire existant. Si ces symptômes apparaissent, veuillez consulter un médecin ou un dentiste.

## Garantie consommateur

ResMed reconnaît tous les droits de consommateur octroyés en vertu de la Directive européenne 1999/44/CE et les différentes législations nationales de l'UE sur la vente des biens de consommation au sein de l'UE.

## Informations cliniques

Le masque possède des orifices d'expiration passive en guise de protection contre la réinhalation.

Vous trouverez les caractéristiques techniques ainsi que les instructions de nettoyage, de désinfection et de stérilisation dans le manuel utilisateur spécifique à votre masque sur le site [www.resmed.com](http://www.resmed.com), à la page **Produits** de la rubrique **SAV et assistance**.

## Italiano

### Indicazioni per l'uso (Mirage FX/ Mirage FX for Her/ Swift FX Nano/ Swift FX Nano for Her)

La maschera è un'interfaccia non invasiva da utilizzarsi con apparecchi a pressione positiva continua per le vie aeree (CPAP) o a due livelli di pressione (bilevel).

La maschera:

- è indicata per l'uso da parte di pazienti di peso superiore ai 30 kg cui sia stata prescritta la pressione positiva alle vie aeree;
- è di tipo monopaziente nell'uso a domicilio e multipaziente in contesto ospedaliero.

### Indicazioni per l'uso (Mirage SoftGel/ Mirage Activa LT/ Mirage Micro/ Mirage Activa)

La maschera eroga in modo non invasivo all'utente il flusso d'aria proveniente da un dispositivo a pressione positiva alle vie respiratorie, ad esempio un sistema CPAP (a pressione positiva continua alle vie respiratorie) o bilevel.

La maschera

- è indicata per l'uso da parte di utenti adulti (>30 kg) cui sia stata prescritta una terapia a base di pressione positiva alle vie respiratorie
- è di tipo monopaziente nell'uso a domicilio e multipaziente in contesto ospedaliero/istituzionale.

## Uso della maschera

- Per dettagli sulle opzioni d'impostazione della maschera, si rimanda alla sezione Specifiche tecniche di questa guida per l'utente.
- Seguire le istruzioni fornite dal medico o terapista del sonno.
- Per indossare la maschera, vedere le istruzioni nella sezione sull'applicazione.
- Non stringere eccessivamente le cinghie del copricapo. Se si percepiscono perdite d'aria si possono adottare le seguenti contromisure:
  - indossare nuovamente o riposizionare la maschera;
  - sistemare meglio il copricapo;
  - verificare che la maschera sia assemblata correttamente;
  - rivolgersi al medico o terapista del sonno e richiedere la riapplicazione della maschera.

- Le guide per l'utente di ciascuna maschera sono disponibili sul sito [www.resmed.com](http://www.resmed.com) sotto **Products** (prodotti) e di lì alla voce **Service & Support** (assistenza e supporto). In alternativa è possibile farne richiesta a ResMed.

La maschera non contiene lattice, PVC o DEHP.

## Telaio intercambiabile

Il telaio intercambiabile ResMed è compatibile con i cuscinetti Mirage SoftGel e Mirage Activa LT.

## Impostazioni dell'apparecchio

Le opzioni d'impostazione di maschera per gli apparecchi ResMed sono elencate sul sito [www.resmed.com](http://www.resmed.com) nella tabella "Tabella compatibilità maschera/apparecchio" sotto **Products** (prodotti) alla voce **Service & Support** (assistenza e supporto).

## Smontaggio

Per lo smontaggio della maschera, vedere le istruzioni nella sezione Smontaggio.

## Riassemblaggio

Per l'assemblaggio della maschera, vedere le istruzioni nella sezione Riassemblaggio.

## Pulizia della maschera a domicilio

- Maschera e copricapo possono essere puliti solo tramite lavaggio a mano. Per lavare il copricapo non è necessario rimuovere i suoi fermagli.
- Prestare attenzione durante la pulizia a non smarrire o danneggiare i componenti.

## Operazioni quotidiane/dopo ciascun uso

- Per ottimizzare la tenuta della maschera, rimuovere i grassi del viso dal cuscinetto prima dell'uso.
- Non mettere a bagno la maschera.
- Lavare a mano la maschera strofinandola delicatamente in acqua calda (circa 30°C) usando un sapone delicato o un detergente per i piatti diluito.
- Sciacquare con cura tutti i componenti in acqua potabile e lasciarli asciugare all'aria e al riparo dalla luce solare diretta.

- Utilizzare uno spazzolino a setole morbide se i fori per l'esalazione o i componenti che svolgono un movimento rotatorio, come lo snodo a sfera, l'anello o i giunti rotanti, necessitano di pulizia.

## Operazioni settimanali

Lavare a mano il copricapo in acqua calda (circa 30°C) usando un sapone delicato o un detergente per i piatti diluito. Sciacquare bene e lasciare asciugare all'aria e al riparo dalla luce solare diretta.

## Specifiche tecniche

La maschera è dotata di un sistema di esalazione passivo al fine di scongiurare il rischio di respirazione dell'aria precedentemente esalata. Il flusso d'esalazione potrebbe variare in seguito a variazioni di fabbricazione.

### Curva di pressione-flusso – Swift FX Nano/ Swift FX Nano for Her

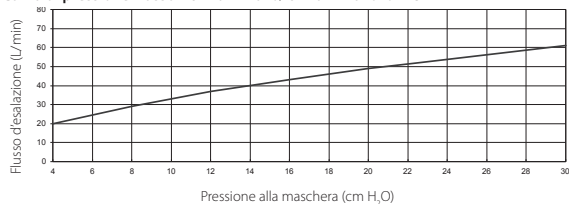

### Druck-Fluss-Kurve – Mirage FX/ Mirage FX for Her/ SoftGel/ Activa LT/ Micro/ Activa

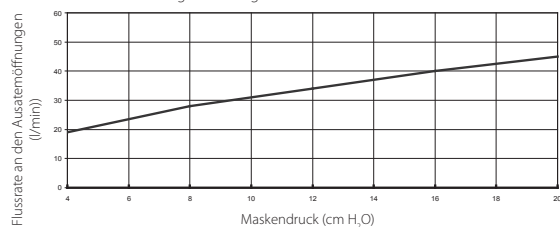

	Swift FX Nano/ Swift FX Nano for Her	Mirage FX/ Mirage FX for Her	SoftGel	Activa LT	Micro	Activa*
<b>Pressione</b>	<b>Flusso (L/Min)</b>					
4 cm H <sub>2</sub> O	20	19	19	19	19	19
8 cm H <sub>2</sub> O	29	28	28	28	28	28
12 cm H <sub>2</sub> O	37	34	34	34	34	34
16 cm H <sub>2</sub> O	43	40	40	40	40	40
20 cm H <sub>2</sub> O	49	45	45	45	45	45
22.5 cm H <sub>2</sub> O	52	-	-	-	-	-
30 cm H <sub>2</sub> O	61	-	-	-	-	-

**Informazioni sullo spazio morto:** Volume vuoto della maschera fino al giunto rotante. Lo spazio morto della maschera varia secondo la misura del cuscinetto.

	125 mL (Wide)	83 mL	145 mL (Large)	185 mL (Medium)	128 mL (Extra large)	311 mL (Shallow)
--	---------------	-------	----------------	-----------------	----------------------	------------------

<b>Pressione terapeutica (cm H<sub>2</sub>O)</b>						
	4 - 30	tra 4 e 20	tra 4 e 20	tra 4 e 20	tra 4 e 20	tra 4 e 20

<b>Resistenza:</b> Caduta di pressione misurata (nominale) (cm H <sub>2</sub> O)						
a 50 L/min	0,5	0,25	0,3	0,1	0,1	0,1
a 100 L/min	2,0	1,1	0,9	0,7	0,7	0,5

	Swift FX Nano/ Swift FX Nano for Her	Mirage FX/ Mirage FX for Her	SoftGel	Activa LT	Micro	Activa*
<b>Emissioni acustiche</b> - NUMERO BINARIO EMISSIONI ACUSTICHE DICHIARATE secondo la norma ISO 4871. I livelli di potenza e pressione acustica della maschera secondo la ponderazione A alla distanza di 1 m e con un margine d'incertezza di 3 dBA sono mostrati in tabella.						
Livello di potenza	25 dBA	26 dBA	29 dBA	30 dBA	30 dBA	32 dBA
Livello di pressione a 1 m	17 dBA	18 dBA	22 dBA	22 dBA	22 dBA	24 dBA

**Dimensioni lorde** - Maschera completamente assemblata - senza copricapo. Mostrata solo la variante maggiore.

Altezza	430 mm	138 mm	155 mm	154 mm	155 mm	425 mm
Larghezza	114 mm	86 mm	91 mm	95 mm	91 mm	110 mm
Profondità	75 mm	88 mm	118 mm	117 mm	98 mm	135 mm

\* Comprende l'insieme dei componenti di giunto rotante e tubo d'ingresso

**Opzioni d'impostazione della maschera:** Selezionare **A** se disponibile, altrimenti **B**.

A	Cuscinetti / Swift	Standard	Activa	Activa	Standard	Activa
B	Mirage	Vista	Standard	Standard	Vista	Standard

**Condizioni ambientali** - Tutte le maschere:

**Temperatura d'esercizio:** tra 5 e 40 C

**Umidità d'esercizio:** tra 15 e 95% non condensante

**Temperatura di conservazione e trasporto:** tra -20 e +60°C

**Umidità di conservazione e trasporto:** fino al 95% non condensante

## Conservazione









Assicurarsi che la maschera sia ben pulita e asciutta prima di metterla da parte per periodi prolungati. Conservare la maschera in luogo asciutto, al riparo dalla luce solare diretta.

## Smaltimento

I cuscinetti nasali non contengono sostanze pericolose e possono essere smaltiti insieme ai normali rifiuti domestici.

## Simboli

Su maschera o confezione possono comparire i seguenti simboli.

-  Attenzione, consultare la documentazione allegata;  Codice partita;
-  Numero catalogo;  Rappresentante autorizzato per l'UE;
-  Limitazione della temperatura;  Limitazione dell'umidità;
-  Non contiene lattice di gomma naturale;  Produttore;

## Avvertenze

- I fori per l'esalazione devono essere tenuti liberi da ostruzioni.
- La maschera va indossata solo quando l'apparecchio è acceso. Una volta applicata la maschera, assicurarsi che l'apparecchio eroghi aria.
- Seguire ogni precauzione nell'uso dell'ossigeno supplementare.
- È necessario spegnere l'ossigeno quando il ventilatore non è in funzione. In caso contrario l'ossigeno non utilizzato potrebbe accumularsi dentro l'involucro dell'apparecchio e comportare un rischio d'incendio.
- A un flusso fisso di ossigeno supplementare, la concentrazione dell'ossigeno inspirato varia secondo le impostazioni di pressione, dell'andamento della respirazione del paziente, della maschera, del punto di applicazione e del coefficiente di perdite.
- In caso di deterioramento visibile (ad esempio incrinature, strappi, ecc.) di un componente della maschera, esso va gettato e sostituito con uno nuovo.

- Per la pulizia di tutti i componenti della maschera è sconsigliato l'uso di soluzioni a base di aromi (ad es. eucalipto oppure oli essenziali), candeggina e alcool, o prodotti dall'aroma pungente (ad es. di agrumi). I vapori residui di queste soluzioni rischierebbero di essere inalati e possono danneggiare la maschera, causando incrinature.
- Spetta al medico o terapeuta del sonno assicurarsi che la maschera sia compatibile con l'apparecchio. Usare la maschera al di fuori dei suoi parametri di utilizzo o con dispositivi non compatibili comporta il rischio che la sua tenuta e il suo comfort risultino inefficaci e che non sia possibile conseguire un livello ottimale di terapia.
- Non combinare tra loro i componenti di maschere diverse.
- Qualora si riscontrino una QUALSIASI reazione avversa, interrompere l'uso della maschera e rivolgersi al proprio medico o terapeuta del sonno.
- Consultare il manuale del ventilatore per informazioni dettagliate sulle sue impostazioni e il suo uso.
- La maschera va disinfettata e/o sterilizzata prima di utilizzarla su di un nuovo paziente.
- Rimuovere completamente la confezione prima di usare la maschera.
- L'uso di una maschera può causare dolore a denti, gengive o mascella, o aggravare problemi odontoiatrici preesistenti. Se si riscontrano sintomi, rivolgersi al proprio medico o dentista.

## Garanzia per il consumatore

ResMed riconosce tutti i diritti del consumatore previsti dalla direttiva UE 1999/44/CE e dalle leggi di ciascun Paese dell'UE per i prodotti commercializzati nei territori dell'Unione Europea.

## Informazioni cliniche

La maschera è dotata di un sistema di aerazione passivo al fine di scongiurare il rischio di respirazione dell'aria precedentemente esalata.

Specifiche tecniche e istruzioni su pulizia, disinfezione e sterilizzazione sono disponibili nella guida di ciascuna maschera sul sito [www.resmed.com](http://www.resmed.com) sotto **Products** (prodotti) e di lì alla voce **Service & Support** (assistenza e supporto).

## Español

### Uso indicado (Mirage FX/ Mirage FX for Her/ Swift FX Nano/ Swift FX Nano for Her)

La mascarilla dirige el flujo de aire de forma no invasiva al paciente a partir de un dispositivo de presión positiva continua en las vías respiratorias (CPAP) o de un dispositivo binivel.

La mascarilla:

- está indicada para pacientes que pesen más de 30 kg a los que se les ha prescrito presión positiva en las vías respiratorias;
- está indicada para el uso en repetidas ocasiones por un único paciente en su domicilio o el uso en repetidas ocasiones por varios pacientes en hospitales o instituciones.

### Uso indicado (Mirage SoftGel/ Mirage Activa LT/ Mirage Micro/ Mirage Activa)

La mascarilla dirige el flujo de aire de forma no invasiva al usuario a partir de un dispositivo de presión positiva en las vías respiratorias, como un sistema de presión positiva continua en las vías respiratorias (CPAP) o un sistema binivel.

La mascarilla está indicada para:

- usuarios adultos (> 30 kg) a quienes se les ha recetado presión positiva en las vías respiratorias
- el uso por parte de un sólo usuario en repetidas ocasiones en su domicilio o para ser reutilizada por varios pacientes en hospitales o instituciones.

### Uso de la mascarilla

- Consulte la sección Especificaciones técnicas de esta guía del usuario para ver las opciones de configuración de la mascarilla.
- Siga las instrucciones que su médico o su terapeuta del sueño le haya proporcionado.
- Para colocarse la mascarilla, siga las instrucciones en la sección Colocación.

- No apriete demasiado las correas del arnés. Si observa fugas de aire puede que tenga que:
  - reajustar o volver a colocarse la mascarilla
  - ajustarse el arnés
  - comprobar que la mascarilla esté montada correctamente
  - ponerse en contacto con su médico o terapeuta del sueño para que le reajuste la mascarilla.
- Hay guías de usuario específicas para cada mascarilla en [www.resmed.com](http://www.resmed.com), en la página **Products** (productos) bajo la sección sobre **Service & Support** (servicio y soporte). También puede solicitarlas a ResMed.

*El sistema de la mascarilla no contiene materiales de látex, PVC o DEHP.*

### Armazón intercambiable

El armazón intercambiable de ResMed se adapta tanto a la almohadilla Mirage SoftGel como a la Mirage Activa LT.

### Parámetros del dispositivo

Las opciones de los parámetros de las mascarillas figuran en la "Lista de compatibilidad de mascarillas/dispositivos" en [www.resmed.com](http://www.resmed.com), en la página **Products** (productos) bajo la sección sobre **Service & Support** (servicio y soporte).

### Desmontaje

Para desmontar la mascarilla, siga las instrucciones en la sección Desmontaje.

### Montaje

Para montar la mascarilla, siga las instrucciones en la sección Montaje.

### Limpieza de la mascarilla en el domicilio

- *La mascarilla y el arnés sólo pueden lavarse a mano. El arnés puede limpiarse sin necesidad de retirar los broches.*
- *Tenga cuidado al limpiarlo y evite que los componentes sufran daños o se pierdan.*

### Diariamente o después de cada uso

- Para optimizar el sellado de la mascarilla, retire la grasa facial de la almohadilla antes de usar.
- No deje la mascarilla en remojo.

- Lave a mano la mascarilla frotándola suavemente en agua caliente (30 °C) y utilizando un jabón suave o lavavajillas diluido.
- Enjuague bien todas las piezas con agua potable y déjelas secar al aire alejadas de la luz directa del sol.
- Si es necesario limpiar los orificios de ventilación o las piezas rotativas, tales como las piezas giratorias, la junta esférica o el aro, utilice un cepillo de cerdas blandas.

### Semanalmente

Lave a mano el arnés en agua caliente (30° C) con un jabón suave o lavavajillas diluido. Enjuáguelo bien y déjelo secar al aire alejado de la luz directa del sol.

### Especificaciones técnicas

La mascarilla contiene orificios de ventilación pasiva para proteger de la reinspiración. Debido a variaciones en la fabricación, el caudal del flujo de ventilación puede variar.

#### Curva de presión / flujo – Swift FX Nano/ Swift FX Nano for Her

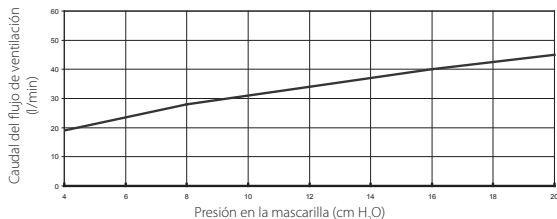
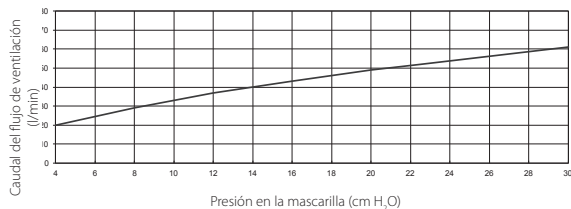

	Swift FX Nano/ Swift FX Nano for Her	Mirage FX/ Mirage FX for Her	SoftGel	Activa LT	Micro	Activa*
Presión	Flujo (l/min)					
4 cm H <sub>2</sub> O	20	19	19	19	19	19
8 cm H <sub>2</sub> O	29	28	28	28	28	28
12 cm H <sub>2</sub> O	37	34	34	34	34	34
16 cm H <sub>2</sub> O	43	40	40	40	40	40
20 cm H <sub>2</sub> O	49	45	45	45	45	45
22.5 cm H <sub>2</sub> O	52	-	-	-	-	-
30 cm H <sub>2</sub> O	61	-	-	-	-	-

**Información sobre el espacio muerto:** Volumen vacío desde la mascarilla hasta la pieza giratoria. El espacio muerto de la mascarilla varía según el tamaño de la almohadilla.

125 ml (Ancha)	83 ml	145 ml (Grande)	185 ml (Mediana)	128 ml (Extra Grande)	311 ml (Plana)
-------------------	-------	--------------------	---------------------	--------------------------	-------------------

	Swift FX Nano/ Swift FX Nano for Her	Mirage FX/ Mirage FX for Her	SoftGel	Activa LT	Micro	Activa*
--	---	---------------------------------	---------	-----------	-------	---------

**Presión de tratamiento (cm H<sub>2</sub>O)**

	4 - 30	4 - 20	4 - 20	4 - 20	4 - 20	4 - 20
--	--------	--------	--------	--------	--------	--------

**Resistencia:** Caída en la presión medida (nominal) (cm H<sub>2</sub>O)

a 50 l/min:	0,5	0,25	0,3	0,1	0,1	0,1
a 100 l/min:	2,0	1,1	0,9	0,7	0,7	0,5

**Sonido** - VALORES DE EMISIÓN DE RUIDO DE NÚMERO DOBLE DECLARADOS, conforme a ISO 4871. Se muestran el nivel de potencia sonora ponderada A y el nivel de presión acústica ponderada A de la mascarilla, a una distancia de 1 m, con incertidumbre de 3 dBA.

Nivel de potencia	25 dBA	26 dBA	29 dBA	30 dBA	30 dBA	32 dBA
Nivel de presión a 1 m	17 dBA	18 dBA	22 dBA	22 dBA	22 dBA	24 dBA

**Dimensiones totales** - Mascarilla completamente montada – sin arnés. Sólo se muestra la variante más grande.

Alto	430 mm	138 mm	155 mm	154 mm	155 mm	425 mm
Ancho	114 mm	86 mm	91 mm	95 mm	91 mm	110 mm
Profundo	75 mm	88 mm	118 mm	117 mm	98 mm	135 mm

\* Incluye el tubo de entrada y la pieza giratoria

**Opciones de configuración de la mascarilla:** seleccione **A** si está disponible; de lo contrario, seleccione **B**.

A	Almohadillas/ Swift	Standard	Activa	Activa	Standard	Activa
B	Mirage	Vista	Standard	Standard	Vista	Standard

Swift FX Nano/ Swift FX Nano for Her	Mirage FX/ Mirage FX for Her	SoftGel	Activa LT	Micro	Activa*
---	---------------------------------	---------	-----------	-------	---------

**Condiciones ambientales** – Todas las mascarillas:

**Temperatura de funcionamiento:** +5 C a 40 C

**Humedad de funcionamiento:** 15% a 95% sin condensación

**Temperatura de almacenamiento y de transporte:** –20°C a +60°C

**Humedad de almacenamiento y de transporte:** hasta un 95% sin condensación

## Almacenamiento









Asegúrese de que la mascarilla esté limpia y seca antes de guardarla durante cualquier periodo de tiempo. Guarde la mascarilla en un lugar seco, fuera de la luz directa del sol.

## Eliminación

La mascarilla no contiene sustancias peligrosas y puede eliminarse junto con sus residuos domésticos normales.

## Símbolos

Los siguientes símbolos puede que aparezcan en la mascarilla o en su embalaje.

-  Atención, consulte los documentos adjuntos;  Código de lote;
-  Número de catálogo;  Representante autorizado en la UE;
-  Limitación de temperatura;  Limitación de humedad;  No contiene látex de goma natural;  Fabricante.

## Advertencias

- Los orificios de ventilación deben mantenerse despejados.
- La mascarilla no debe usarse si el dispositivo no está encendido. Una vez puesta la mascarilla, asegúrese de que el dispositivo esté emitiendo aire.
- Si se utiliza oxígeno suplementario, tome todas las precauciones.

- Cuando el dispositivo CPAP o el binivel no estén funcionando, el flujo de oxígeno debe desconectarse para que el oxígeno no utilizado no se acumule dentro del dispositivo, lo que constituiría un riesgo de incendio.
- A un caudal fijo de oxígeno suplementario, la concentración de oxígeno inhalado variará según la presión que se haya configurado, el ritmo respiratorio del usuario, la mascarilla, el punto de aplicación y el caudal de fuga.
- Si se advierte algún signo de deterioro visible (como grietas, roturas, etc.) en uno de los componentes de la mascarilla, dicho componente debería ser desechado y cambiado por uno nuevo.
- No utilice soluciones aromáticas o aceites perfumados (como eucalipto o aceites esenciales), lejía, alcohol o productos de fuerte olor (p. ej.: cítricos) para limpiar las piezas de la mascarilla. Los vapores residuales de estas soluciones pueden ser inhalados y además pueden dañar la mascarilla causando grietas.
- Su médico o terapeuta del sueño es responsable de asegurar que la mascarilla sea compatible con el dispositivo. Si no se siguen las especificaciones o si se utiliza la mascarilla con dispositivos incompatibles, puede que el sellado y la comodidad de la mascarilla no sean eficaces y no se obtenga un tratamiento óptimo.
- No combine componentes de distintos sistemas de mascarillas.
- Suspenda el uso de la mascarilla y consulte a su médico o terapeuta del sueño si presenta CUALQUIER reacción adversa.
- Consulte el manual de su dispositivo CPAP o binivel para más información sobre sus parámetros y funcionamiento.
- Esta mascarilla deberá desinfectarse y/o esterilizarse cuando sea usada por más de un paciente.
- Retire todos los materiales de embalaje antes de usar la mascarilla.
- El uso de una mascarilla puede causar dolores en los dientes, las encías o la mandíbula, o agravar una afección dental ya existente. Si experimenta síntomas, consulte al médico o al dentista.

## Garantía del consumidor

ResMed reconoce todos los derechos del consumidor otorgados según la directiva de la UE 1999/44/CE y las leyes nacionales respectivas en la UE para los productos vendidos dentro de la Unión Europea.

## Información clínica

La mascarilla contiene ventilación pasiva para proteger contra la reinspiración. Las especificaciones técnicas y las instrucciones de limpieza, desinfección y esterilización pueden obtenerse en la guía del usuario de la mascarilla específica en [www.resmed.com](http://www.resmed.com), en la página **Products** (productos) bajo la sección sobre **Service & Support** (servicio y soporte).

## Português

### Fim a que se destina (Mirage FX/ Mirage FX for Her/ Swift FX Nano/ Swift FX Nano for Her)

A máscara canaliza o fluxo de ar para o paciente, de forma não invasiva, a partir de um dispositivo de pressão positiva contínua nas vias aéreas (CPAP) ou de dois níveis de pressão.

A máscara destina-se a:

- ser utilizada por pacientes com peso > 30 kg a quem tenha sido prescrita pressão positiva nas vias aéreas;
- ser utilizada repetidamente por um único paciente em casa ou repetidamente por vários pacientes num hospital/numa clínica.

### Fim a que se destina (Mirage SoftGel/ Mirage Activa LT/ Mirage Micro/ Mirage Activa)

A máscara direcciona, de forma não invasiva, o fluxo de ar para o paciente a partir de um dispositivo de pressão positiva das vias aéreas como um sistema de pressão positiva contínua nas vias aéreas (CPAP) ou um sistema de dois níveis.

A máscara destina-se a:

- pacientes adultos (> 30 kg) a quem tenha sido prescrita pressão positiva das vias aéreas;
- ser utilizada repetidamente por um único paciente em casa ou repetidamente por vários pacientes num hospital/clínica.

## Utilização da máscara

- Consulte as opções de configuração da máscara na secção de especificações técnicas deste manual do utilizador.
- Siga as instruções fornecidas pelo seu médico ou pelo médico de doenças do sono.



- Para colocar a máscara, siga as instruções da secção de colocação.
- Não aperte as correias do arnês em demasia. Se sentir fugas de ar, poderá ter de:
  - recolocar ou reposicionar a máscara;
  - ajustar o arnês;
  - verificar se a máscara está montada correctamente;
  - contactar o seu médico ou o médico de doenças do sono para reaplicar a máscara.
- Os manuais do utilizador específicos para cada máscara estão disponíveis em [www.resmed.com](http://www.resmed.com), na página relativa aos **Products** (Produtos) na área de **Service & Support** (Serviço e Assistência). Também podem ser solicitados à ResMed.

*Os sistema de máscara não contém materiais em látex, PVC ou DEHP.*

## Armação Intermutável

A armação intermutável da ResMed aceita almofadas Mirage SoftGel e Mirage Activa LT.

## Parâmetros do dispositivo

As opções de configuração da máscara para os dispositivos ResMed são indicadas na "Lista de Compatibilidades entre Máscaras/Dispositivos" em [www.resmed.com](http://www.resmed.com), na página relativa aos **Products** (Produtos) na área de **Service & Support** (Serviço e Assistência).

## Desmontagem

Para desmontar a máscara, siga as instruções da secção de desmontagem.

## Nova montagem

Para montar a máscara, siga as instruções da secção de nova montagem.

## Limpeza da máscara em casa

- *A máscara e o arnês só podem ser lavados à mão. O arnês pode ser lavado sem que os cliques do arnês tenham de ser removidos.*
- *A limpeza deve ser efectuada com cuidado para evitar danificar ou perder componentes.*

## Diariamente/Depois de cada utilização

- Para otimizar a vedação da máscara, remova os óleos faciais da almofada antes da utilização.
- Não embeba a máscara.
- Lave a máscara à mão esfregando-a suavemente em água quente (30°C) e usando sabão suave ou detergente lava-louça diluído.
- Enxágüe bem todos os componentes com água potável e deixe-os secar afastados da luz solar directa.
- Se o respiradouro ou peças rotativas como as peças giratórias, a rótula ou o anel necessitarem de limpeza, utilize uma escova de cerdas macias.

## Semanalmente

Lave o arnês à mão em água quente (30°C) e usando sabão suave ou detergente lava-louça diluído. Enxágüe bem e deixe-o secar afastado da luz solar directa.

## Especificações técnicas

A máscara possui ventilação passiva para impedir a reinalação. Em resultado de variações ocorridas no fabrico, o caudal do respiradouro pode variar.

### Curva de Pressão/Fluxo – Swift FX Nano/ Swift FX Nano for Her

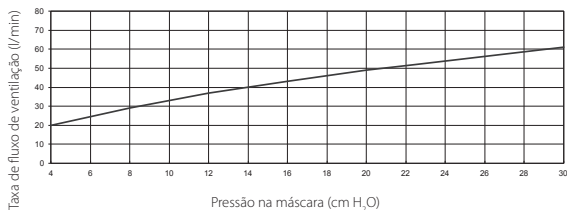

**Curva de Pressão/Fluxo** – Mirage FX, Mirage FX for Her/ SoftGel/ Activa LT/ Micro/ Activa

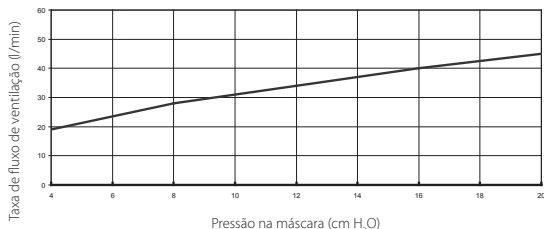

	Swift FX Nano/ Swift FX Nano for Her	Mirage FX/ Mirage FX for Her	SoftGel	Activa LT	Micro	Activa*
<b>Pressão</b>	<b>Fluxo (l/min)</b>					
4 cm H <sub>2</sub> O	20	19	19	19	19	19
8 cm H <sub>2</sub> O	29	28	28	28	28	28
12 cm H <sub>2</sub> O	37	34	34	34	34	34
16 cm H <sub>2</sub> O	43	40	40	40	40	40
20 cm H <sub>2</sub> O	49	45	45	45	45	45
22.5 cm H <sub>2</sub> O	52	-	-	-	-	-
30 cm H <sub>2</sub> O	61	-	-	-	-	-

**Informação acerca do espaço morto:** Volume vazio da máscara à peça giratória. O espaço morto da máscara varia consoante o tamanho da almofada.

125 ml (Larga)	83 ml	145 ml (Grande)	185 ml (Média)	128 ml (Extra Grande)	311 ml (Fina)
----------------	-------	-----------------	----------------	-----------------------	---------------

	Swift FX Nano/ Swift FX Nano for Her	Mirage FX/ Mirage FX for Her	SoftGel	Activa LT	Micro	Activa*
<b>Pressão de terapia</b> (cm H <sub>2</sub> O)	4 - 30	4 - 20	4 - 20	4 - 20	4 - 20	4 - 20
<b>Resistência:</b> Medição da queda de pressão (nominal) (cm H <sub>2</sub> O)						
a 50 l/min	0,5	0,25	0,3	0,1	0,1	0,1
a 100 l/min	2,0	1,1	0,9	0,7	0,7	0,5
<b>Som</b> - VALORES DECLARADOS DE EMISSÃO SONORA EXPRESSOS POR UM NÚMERO DUPLO em conformidade com a ISO 4871. São indicados o nível de potência acústica com ponderação da escala A e o nível de pressão acústica com ponderação da escala A da máscara, a uma distância de 1 m, com incerteza de 3 dBA.						
Nível de potência	25 dBA	26 dBA	29 dBA	30 dBA	30 dBA	32 dBA
Nível de pressão a 1 m	17 dBA	18 dBA	22 dBA	22 dBA	22 dBA	24 dBA
<b>Dimensões gerais totais</b> - Máscara totalmente montada – sem arnês. Só é indicada a variante de maiores dimensões.						
Altura	430 mm	138 mm	155 mm	154 mm	155 mm	425 mm
Largura	114 mm	86 mm	91 mm	95 mm	91 mm	110 mm
Profundidade	75 mm	88 mm	118 mm	117 mm	98 mm	135 mm
* Inclui o conjunto de tubo de entrada e peça giratória						
<b>Opções de configuração da máscara:</b> seleccione <b>A</b> se estiver disponível ou então seleccione <b>B</b> .						
A	Almofadas/ Swift	Standard	Activa	Activa	Standard	Activa
B	Mirage	Vista	Standard	Standard	Vista	Standard

Swift FX Nano/ Swift FX Nano for Her	Mirage FX/ Mirage FX for Her	SoftGel	Activa LT	Micro	Activa*
<b>Condições ambientais</b> – Todas as máscaras:					
<b>Temperatura de funcionamento:</b> +5 °C a +40 °C					
<b>Humidade de funcionamento:</b> 15% a 95% sem condensação					
<b>Temperatura de armazenamento e transporte:</b> -20 °C a +60 °C					
<b>Humidade de armazenamento e transporte:</b> até 95% sem condensação					

## Armazenamento









Assegure-se de que a máscara está bem limpa e seca antes de a guardar por qualquer período de tempo. Guarde a máscara num local seco, ao abrigo da luz solar directa.

## Eliminação

A máscara não contém qualquer substância perigosa e pode ser descartada junto com o lixo doméstico.

## Símbolos

Os símbolos que se seguem poderão constar na máscara ou na embalagem.

-  Atenção, consulte os documentos anexos;  Código de lote;
-  Número de catálogo;  Representante autorizado na União Europeia;
-  Limite de temperatura;  Limite de humidade;  Não contém látex de borracha natural;  Fabricante.

## Avisos

- Os respiradouros devem ser mantidos desimpedidos.
- A máscara só deverá ser usada quando o dispositivo estiver ligado. Após a colocação da máscara, verifique se o dispositivo fornece ar.
- Tome todas as precauções ao usar oxigénio suplementar.

- O fluxo de oxigénio tem de ser desligado quando o dispositivo CPAP ou o de dois níveis não estiver a funcionar, para que não se acumule oxigénio não utilizado no dispositivo e não se crie risco de incêndio.
- Aquando da existência de um caudal fixo do fluxo suplementar de oxigénio, a concentração de oxigénio inalado varia consoante os parâmetros de pressão, o padrão de respiração do utilizador, a máscara, o ponto de aplicação e a taxa de fuga.
- Se for observada a deterioração de qualquer um dos componentes da máscara (fissuras, rupturas, etc.), o componente da máscara deve ser descartado e substituído.
- Não recorra a soluções com bases aromáticas ou óleos perfumados (p. ex., óleos essenciais ou de eucalipto), lixívia, álcool ou produtos com odores fortes (p. ex., limão) para limpar qualquer um dos componentes da máscara. Os vapores residuais destas soluções podem ser inalados, além de poderem danificar a máscara, causando fissuras.
- A compatibilidade da máscara com o dispositivo é da responsabilidade do seu médico ou médico de doenças do sono. Se não for utilizada em conformidade com as especificações ou se for utilizada com dispositivos incompatíveis, a vedação e o conforto da máscara podem não ser eficazes e pode não se obter uma terapia perfeita.
- Não combine componentes de diferentes sistemas de máscaras.
- Deixe de usar a máscara e consulte o seu médico ou médico de doenças do sono se tiver QUALQUER reacção adversa.
- Consulte o manual do dispositivo CPAP ou de dois níveis para obter informações sobre os respectivos parâmetros e funcionamento.
- Esta máscara deve ser desinfectada e/ou esterilizada quando for utilizada por vários pacientes.
- Remova a totalidade da embalagem antes de utilizar a máscara.
- A utilização de uma máscara pode causar sensibilidade ao nível dos dentes, das gengivas ou da maxila ou agravar um problema dentário existente. Em caso de sintomas, deve consultar o seu médico ou dentista.

## Garantia do consumidor

A ResMed reconhece todos os direitos do consumidor consagrados na Directiva 1999/44/CE da UE e na respectiva legislação nacional dentro da UE para produtos comercializados na União Europeia.

## Informações clínicas

A máscara possui ventilação passiva para impedir a reinalação.

Tem à sua disposição especificações técnicas e instruções de limpeza, desinfecção e esterilização no manual do utilizador específico para a máscara em [www.resmed.com](http://www.resmed.com), na página relativa aos **Products** (Produtos) na área de

**Service & Support** (Serviço e Assistência).

## Nederlands

### Beogd gebruik (Mirage FX/ Mirage FX for Her/ Swift FX Nano/ Swift FX Nano for Her)

Het masker leidt op niet-invasieve wijze de luchtstroom naar een patiënt vanuit een CPAP- (Continuous Positive Airway Pressure) of bilevel-apparaat.

Het masker:

- is geschikt voor gebruik door patiënten van > 30 kg aan wie positieve drukbeademing is voorgeschreven
- is bedoeld voor herhaald thuisgebruik door één patiënt en voor hergebruik door meerdere patiënten in een ziekenhuis of instelling.

### Beogd gebruik (Mirage SoftGel/ Mirage Activa LT/ Mirage Micro/ Mirage Activa)

Het masker leidt op niet-invasieve wijze de luchtstroom naar een gebruiker vanuit een apparaat voor positieve overdrukbeademing zoals een CPAP- (Continuous Positive Airway Pressure) of bilevel-systeem.

Het masker is bedoeld voor:

- volwassen gebruikers (>30 kg) aan wie positieve overdrukbeademing is voorgeschreven
- in de thuisituatie voor gebruik door één patiënt en in de ziekenhuis-/instellingsomgeving voor gebruik door meerdere patiënten.

## Gebruik van het masker

- Raadpleeg het onderdeel Technische specificaties in deze gebruikershandleiding voor maskerinstantingsopties.
- Volg de aanwijzingen van uw arts of slaaptherapeut.
- Voor het opzetten van uw masker volgt u de instructies in het onderdeel Opzetten.
- Trek de hoofdbanden niet te strak aan. Als u luchtlekage voelt, dan is het misschien nodig om:
  - uw masker opnieuw in te stellen of het opnieuw op te zetten
  - uw hoofdband bij te stellen
  - te controleren of uw masker juist in elkaar gezet is
  - contact met uw arts of slaaptherapeut op te nemen om uw masker opnieuw aan te laten meten.
- Gebruikershandleidingen voor de maskers staan op [www.resmed.com](http://www.resmed.com) op de pagina **Products** (Producten) onder **Service & Support** (Service en ondersteuning). U kunt deze handleidingen ook bij ResMed aanvragen.

*Het maskersysteem bevat geen materialen met latex, PVC of DEHP.*

## Verwisselbaar frame

In ResMeds verwisselbare frame kunnen zowel Mirage SoftGel- als Mirage Activa LT-kussentjes geplaatst worden.

## Apparaatinstellingen

De maskerinstantingsopties voor ResMed-apparaten staan in de "Compatibiliteitslijst masker/apparaat" op [www.resmed.com](http://www.resmed.com) op de pagina **Products** (Producten) onder **Service & Support** (Service en ondersteuning).

## Uit elkaar halen

Voor het uit elkaar halen van uw masker volgt u de instructies in het onderdeel Demontage.

## Opnieuw in elkaar zetten

Voor het in elkaar zetten van uw masker volgt u de instructies in het onderdeel Opnieuw monteren.

## Het reinigen van het masker in de thuissituatie

- *Het masker en de hoofdband mogen uitsluitend gereinigd worden door ze met de hand te wassen. De hoofdband kan worden gewassen zonder de hoofdbandklemmen eraf te halen.*
- *Reinig het masker voorzichtig om te voorkomen dat onderdelen beschadigd worden of kwijtraken.*

### Dagelijks/Na ieder gebruik

- Om het masker optimaal te laten aansluiten, moet het kussen vóór het gebruik worden gereinigd om eventuele gezichtsolie of -crème te verwijderen.
- Het masker niet laten weken.
- Was het masker met de hand door het voorzichtig in warm water (30°C) schoon te wrijven met een milde zeep of verdund afwasmiddel.
- Alle onderdelen goed spoelen met leidingwater en laten drogen, maar niet in direct zonlicht.
- Gebruik een zachte borstel indien de ventilatieopening of draaiende onderdelen zoals de draaibare koppen, kogelscharnier of ring moeten worden gereinigd.

### Wekelijks

Was de hoofdbanden met de hand in warm water (30°C) met een milde zeep of verdund afwasmiddel. Goed uitspoelen en laten drogen, maar niet in direct zonlicht.

## Technische specificaties

Het masker maakt gebruik van passieve ontluchting als bescherming tegen het opnieuw inademen van uitgedemde lucht.

Druk/flow-curve – Swift FX Nano/ Swift FX Nano for Her

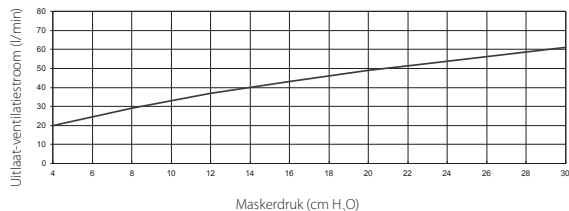

Druk/flow-curve – Mirage FX/ Mirage FX for Her/ SoftGel/ Activa LT/ Micro/ Activa

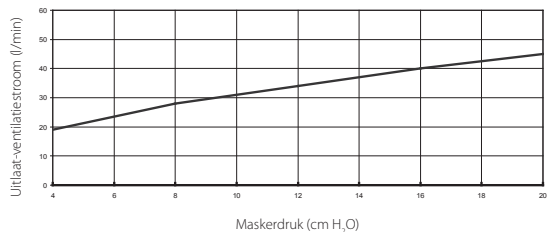

	Swift FX Nano/ Swift FX Nano for Her	Mirage FX/ Mirage FX for Her	SoftGel	Activa LT	Micro	Activa*
<b>Druk</b>	<b>Flow (l/min)</b>					
4 cm H <sub>2</sub> O	20	19	19	19	19	19
8 cm H <sub>2</sub> O	29	28	28	28	28	28
12 cm H <sub>2</sub> O	37	34	34	34	34	34
16 cm H <sub>2</sub> O	43	40	40	40	40	40
20 cm H <sub>2</sub> O	49	45	45	45	45	45
22.5 cm H <sub>2</sub> O	52	-	-	-	-	-
30 cm H <sub>2</sub> O	61	-	-	-	-	-
<b>Informatie over dode ruimte:</b> Het lege volume van het masker tot de draaibare kop. De dode ruimte van het masker varieert afhankelijk van de kussenmaat.						
	125 ml (Wide)	83 ml	145 ml (Large)	185 ml (Medium)	128 ml (Extra large)	311 ml (Vlak)
<b>Therapiedruk (cm H<sub>2</sub>O)</b>						
	4 - 30	4 tot 20	4 tot 20	4 tot 20	4 tot 20	4 tot 20
<b>Weerstand:</b> Gemeten drukverval (nominaal) (cm H <sub>2</sub> O)						
bij 50 l/min	0,5	0,25	0,3	0,1	0,1	0,1
bij 100 l/min	2,0	1,1	0,9	0,7	0,7	0,5

	Swift FX Nano/ Swift FX Nano for Her	Mirage FX/ Mirage FX for Her	SoftGel	Activa LT	Micro	Activa*
<b>Geluid</b> - VERKLAARDE GELUIDSEMISSIEWAARDEN VANAF TIEN in overeenstemming met ISO 4871. Het A-gewogen geluidsvermogensniveau en het A-gewogen geluidsdrukkniveau van het masker, op een afstand van 1 m, met een meetonzekerheid van 3 dBA, zijn hier weergegeven.						
Vermogensniveau	25 dBA	26 dBA	29 dBA	30 dBA	30 dBA	32 dBA
Drukkniveau op 1 m	17 dBA	18 dBA	22 dBA	22 dBA	22 dBA	24 dBA
<b>Bruto-afmetingen</b> - Masker volledig in elkaar gezet – geen hoofdband. Alleen de grootste variant is weergegeven.						
hoogte	430 mm	138 mm	155 mm	154 mm	155 mm	425 mm
breedte	114 mm	86 mm	91 mm	95 mm	91 mm	110 mm
diepte	75 mm	88 mm	118 mm	117 mm	98 mm	135 mm
* Inclusief inlaatslang met draaibare kop						
<b>Maskerinstellingsopties:</b> selecteer indien mogelijk <b>A</b> , selecteer anders <b>B</b> .						
A Kussen-tjes/ Swift	Standard	Activa	Activa	Standard	Activa	
B Mirage	Vista	Standard	Standard	Vista	Standard	

## Omgevingsvoorwaarden – Alle maskers

**Bedrijfstemperatuur:** +5 C tot +40 C

**Bedrijfsvochtigheid:** 15% tot 95% niet-condenserend

**Opslag- en transporttemperatuur:** -20°C tot +60°C

**Opslag- en transportvochtigheid:** tot max. 95% niet-condenserend

## Opslag









Zorg ervoor dat het masker helemaal schoon en droog is voordat u het opslaat, ongeacht de duur van de opslag. Bewaar het masker op een droge plek waar geen direct zonlicht komt.

## Weggooiën

Het masker bevat geen schadelijke stoffen en kan met het normale huishoudafval worden verwijderd.

## Symbolen

De volgende symbolen kunnen op het masker of de verpakking staan.

 Voorzichtig, raadpleeg bijbehorende documenten;  Partijnummer;  Catalogusnummer;  Geautoriseerd vertegenwoordiger voor de EU;  Temperatuurbeppering;  Vochtigheidsbeperring;  Bevat geen natuurlijk rubberlatex;  Fabrikant.

## Waarschuwingen

- De ventilatieopeningen moeten vrijgehouden worden.
- Het masker mag alleen worden gebruikt als het apparaat ingeschakeld is. Controleer zodra het masker opgezet is of het apparaat lucht blaast.
- Volg alle voorzorgsmaatregelen bij toediening van extra zuurstof.
- De zuurstoftoevoer moet altijd uitgeschakeld worden als het PAP-apparaat niet aanstaat, zodat er geen brandgevaar ontstaat doordat er zich ongebruikte zuurstof in de behuizing van het apparaat ophoopt.

- Bij een vaste mate van zuurstofvoorziening varieert de ingeademde zuurstofconcentratie, afhankelijk van: de ingestelde druk, het ademhalingspatroon van de gebruiker, het masker, het toedieningspunt en de mate van lekkage.
- Als er sprake is van zichtbare gebreken van een maskeronderdeel (scheuren, barsten, enz.), dient dit te worden weggegooid en vervangen.
- Gebruik geen oplossingen op aromatische basis of geuroliën (zoals eucalyptus of etherische oliën), bleekmiddel, alcohol of sterk ruikende producten (zoals citrus) voor het reinigen van de onderdelen van het masker. Restdampen van deze oplossingen kunnen worden ingeademd en kunnen bovendien schade aan het masker veroorzaken, zoals haarscheuren.
- Het is de verantwoordelijkheid van uw arts of slaaptherapeut dat het masker compatibel is met het apparaat. Gebruik van het masker buiten de specificaties of samen met incompatibele apparatuur kan ertoe leiden dat het masker niet goed afsluit of niet comfortabel zit en dat de optimale therapie niet wordt verkregen.
- Combineer de onderdelen van verschillende maskersystemen niet met elkaar.
- Stop met het gebruik van het masker bij ELKE negatieve reactie op het gebruik van het masker en raadpleeg uw arts of de slaaptherapeut.
- Raadpleeg de handleiding van uw CPAP- of bilevel-apparaat voor meer informatie over de instellingen en de werking ervan.
- Bij overgang naar een andere gebruiker dient dit masker te worden gedesinfecteerd en/of gesteriliseerd.
- Verwijder al het verpakkingsmateriaal voordat u het masker gaat gebruiken.
- Bruk av masken kan føre til sårhet i tenner, gomme eller kjeve eller forverre et eksisterende tannhelseproblem. Hvis det oppstår symptomer, skal du ta kontakt med lege eller tannlege.

## Consumentengarantie

ResMed erkent alle consumentenrechten die in de EU-richtlijn 1999/44/EG en de respectievelijke landelijke wetten binnen de EU staan m.b.t. producten die binnen de Europese Unie verkocht worden.

## Klinische informatie

Het masker maakt gebruik van passieve ontluchting om u te beschermen tegen het opnieuw inademen van uitgeademde lucht.

Technische specificaties en instructies voor reiniging, desinfectie en sterilisatie kunt u vinden in de gebruikershandleiding van het betreffende masker op [www.resmed.com](http://www.resmed.com) op de pagina **Products** (Producten) onder **Service & Support** (Service en ondersteuning).

## Ελληνικά

### Προοριζόμενη χρήση (Mirage FX/ Mirage FX for Her/ Swift FX Nano/ Swift FX Nano for Her)

Η μάσκα κατευθύνει τη ροή του αέρα με μη επεμβατικό τρόπο σε έναν ασθενή από μια συσκευή συνεχούς θετικής πίεσης αεραγωγών (CPAP) ή δύο επιπέδων. Η μάσκα:

- προορίζεται για χρήση από ασθενείς >30 kg για τους οποίους έχει οριστεί θεραπεία θετικής πίεσης αεραγωγών
- προορίζεται για επαναλαμβανόμενη χρήση από έναν ασθενή στο σπίτι και για επαναλαμβανόμενη χρήση από πολλούς ασθενείς σε περιβάλλον νοσοκομείου/ιδρύματος.

### Προοριζόμενη χρήση (Mirage SoftGel/ Mirage Activa LT/ Mirage Micro/ Mirage Activa)

Η μάσκα κατευθύνει τη ροή του αέρα με μη επεμβατικό τρόπο σε ένα χρήστη από μια συσκευή θετικής πίεσης αεραγωγού όπως ένα σύστημα συνεχούς θετικής πίεσης αεραγωγού (CPAP) ή ένα σύστημα δύο επιπέδων.

Η μάσκα προορίζεται για:

- ενήλικες χρήστες (>30 kg) για τους οποίους έχει οριστεί θεραπεία θετικής πίεσης αεραγωγών
- επαναλαμβανόμενη χρήση από έναν ασθενή στο σπίτι και για επαναλαμβανόμενη χρήση από πολλούς ασθενείς σε νοσοκομείο/ίδρυμα.

### Χρήση της μάσκας

- Ανατρέξτε στην ενότητα "Τεχνικές προδιαγραφές" του παρόντος οδηγού για τις επιλογές σχετικά με τη μάσκα.
- Ακολουθήστε τις οδηγίες που σας έχει δώσει ο ιατρός σας ή ο θεραπευτής ύπνου.
- Για να εφαρμόσετε τη μάσκα σας, ακολουθήστε τις οδηγίες που περιέχονται στην ενότητα "Εφαρμογή".

- Μη σφίγγετε υπερβολικά τους ιμάντες κεφαλής. Αν αισθανστείτε διαρροή αέρα, μπορεί να χρειαστεί να:
  - εφαρμόσετε πάλι ή να επαναποθετήσετε τη μάσκα σας
  - προσαρμόσετε τους ιμάντες κεφαλής
  - βεβαιωθείτε ότι η μάσκα σας έχει συναρμολογηθεί σωστά
  - επικοινωνήστε με τον ιατρό σας ή το θεραπευτή ύπνου για νέα προσαρμογή της μάσκας σας.
- Οδηγίες χρήσης ειδικές για κάθε μάσκα είναι διαθέσιμες στη διεύθυνση [www.resmed.com](http://www.resmed.com) στη σελίδα **Products** (Προϊόντα) στην ενότητα **Service & Support** (Σέρβις & Υποστήριξη). Διατίθενται επίσης από τη ResMed εφόσον ζητηθούν.

*Το σύστημα της μάσκας δεν περιέχει υλικά λάτεξ, PVC ή DEHP.*

### Ανταλλάξιμο πλαίσιο

Το ανταλλάξιμο πλαίσιο της ResMed είναι κατάλληλο τόσο για το μαξιλάρι Mirage SoftGel όσο και για το μαξιλάρι Mirage Activa LT.

### Ρυθμίσεις συσκευής

Οι επιλογές ρύθμισης μάσκας για τις συσκευές ResMed αναφέρονται στον "Κατάλογος συμβατότητας για μάσκες/συσκευές" στη διεύθυνση [www.resmed.com](http://www.resmed.com) στη σελίδα **Products** (Προϊόντα) στην ενότητα **Service & Support** (Σέρβις & Υποστήριξη).

### Αποσυαρμολόγηση

Για να αποσυαρμολογήσετε τη μάσκα σας, ακολουθήστε τις οδηγίες που περιέχονται στην ενότητα "Αποσυαρμολόγηση".

### Επανασυαρμολόγηση

Για να συαρμολογήσετε τη μάσκα σας, ακολουθήστε τις οδηγίες που περιέχονται στην ενότητα "Επανασυαρμολόγηση".

### Καθαρισμός της μάσκας στο σπίτι

- Η μάσκα και οι ιμάντες κεφαλής πρέπει να πλένονται στο χέρι μόνο. Οι ιμάντες κεφαλής μπορούν να πλυθούν χωρίς να αφαιρεθούν τα κλιπ.
- Να είστε προσεκτικοί κατά τη διάρκεια του καθαρισμού για να αποφύγετε ενδεχόμενη ζημιά ή απώλεια εξαρτημάτων.



### Καθημερινά/Μετά από κάθε χρήση

- Για να βελτιστοποιηθεί η εφαρμογή της μάσκας, οι λιπαρές ουσίες του προσώπου πρέπει να αφαιρούνται από το μαξιλάρι πριν από τη χρήση.
- Μη μουλιάζετε τη μάσκα στο νερό.
- Πλένετε στο χέρι τη μάσκα τρίβοντας απαλά σε ζεστό νερό (30°C), με ήπιο σαπούνι ή αραιωμένο απορρυπαντικό πιάτων.
- Ξεπλύντε καλά όλα τα εξαρτήματα με πόσιμο νερό και αφήστε τα να στεγνώσουν στον αέρα, μακριά από την άμεση ηλιακή ακτινοβολία.
- Αν το άνοιγμα εξαερισμού ή περιστρεφόμενα εξαρτήματα όπως οι στροφείς, ο σφαιρικός σύνδεσμος ή ο δακτύλιος χρειάζονται καθαρισμό, χρησιμοποιήστε μια βούρτσα με μαλακές τρίχες.

### Σε εβδομαδιαία βάση

Πλένετε στο χέρι τον κεφαλοδέτη σε ζεστό νερό (30°C), με ήπιο σαπούνι ή αραιωμένο απορρυπαντικό πιάτων. Ξεπλύντε καλά και αφήστε τον να στεγνώσει στον αέρα, μακριά από την άμεση ηλιακή ακτινοβολία.

### Τεχνικές προδιαγραφές

Η μάσκα διαθέτει παθητικό εξαερισμό για προστασία έναντι επανεισπνοής. Ο ρυθμός εκροής από τα ανοίγματα εξαερισμού ενδέχεται να ποικίλλει λόγω κατασκευαστικών διαφορών.

### Καμπύλη πίεσης-ροής – Swift FX Nano/ Swift FX Nano for Her

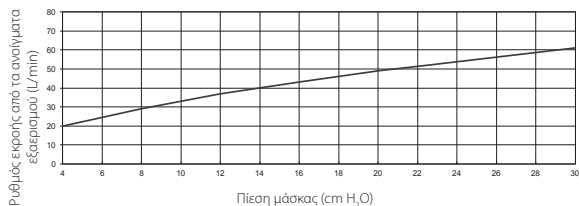

### Καμπύλη πίεσης-ροής – Mirage FX/ Mirage FX for Her/ SoftGel/ Activa LT/ Micro/ Activa

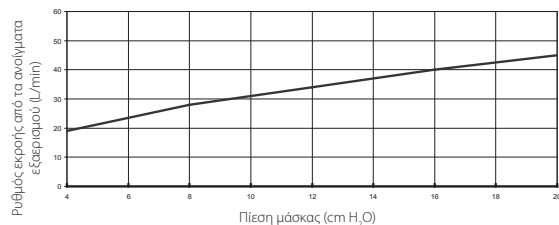

	Swift FX Nano/ Swift FX Nano for Her	Mirage FX/ Mirage FX for Her	SoftGel	Activa LT	Micro	Activa*
Πίεση	Ροή (L/Min)					
4 cm H <sub>2</sub> O	20	19	19	19	19	19
8 cm H <sub>2</sub> O	29	28	28	28	28	28
12 cm H <sub>2</sub> O	37	34	34	34	34	34
16 cm H <sub>2</sub> O	43	40	40	40	40	40
20 cm H <sub>2</sub> O	49	45	45	45	45	45
22.5 cm H <sub>2</sub> O	52	-	-	-	-	-
30 cm H <sub>2</sub> O	61	-	-	-	-	-
Πληροφορίες για το νεκρό όγκο: Κενός χώρος της μάσκας έως τον στροφέα. Ο νεκρός όγκος της μάσκας ποικίλλει ανάλογα με το μέγεθος του μαξιλαριού.						
	125 mL (Πλατύ)	83 mL	145 mL (Μεγάλο)	185 mL (Μεσαία)	128 mL (Πολύ μεγάλη)	311 mL (χωρίς βάθος)

	Swift FX Nano/ Swift FX Nano for Her	Mirage FX/ Mirage FX for Her	SoftGel	Activa LT	Micro	Activa*
--	---	---------------------------------	---------	-----------	-------	---------

Πίεση θεραπείας (cm H <sub>2</sub> O)						
	4 έως 30	4 έως 20	4 έως 20	4 έως 20	4 έως 20	4 έως 20

Αντίσταση: Μετρηθείσα πτώση πίεσης (ονομαστική) (cm H <sub>2</sub> O)						
στα 50 L/min	0,5	0,25	0,3	0,1	0,1	0,1
στα 100 L/min	2,0	1,1	0,9	0,7	0,7	0,5

**Θόρυβος** - ΔΗΛΩΜΕΝΕΣ ΤΙΜΕΣ ΜΕ ΔΥΟ ΑΡΙΘΜΟΥΣ ΓΙΑ ΤΗΝ ΕΚΠΟΜΠΗ ΘΟΡΥΒΟΥ κατά ISO 4871. Απεικονίζονται η Α-σταθμισμένη στάθμη ακουστικής ισχύος και η Α-σταθμισμένη στάθμη ακουστικής πίεσης της μάσκας, σε απόσταση 1 Μ, με αβεβαιότητα 3 dBA.

Στάθμη ισχύος	25 dBA	26 dBA	29 dBA	30 dBA	30 dBA	32 dBA
Στάθμη πίεσης στο 1 m	17 dBA	18 dBA	22 dBA	22 dBA	22 dBA	24 dBA

**Ολικές διαστάσεις** - Μάσκα πλήρως συναρμολογημένη - χωρίς ιμάντες κεφαλής. Απεικονίζεται η μεγαλύτερη παραλλαγή μόνο.

Μήκος	430 mm	138 mm	155 mm	154 mm	155 mm	425 mm
Πλάτος	114 mm	86 mm	91 mm	95 mm	91 mm	110 mm
Βάθος	75 mm	88 mm	118 mm	117 mm	98 mm	135 mm

\* Περιλαμβάνει σωλήνα εισόδου και συγκρότημα στροφέα

**Επιλογές ρύθμισης μάσκας:** Επιλέξτε **A** αν είναι διαθέσιμη, αλλιώς επιλέξτε **B**.

A	Μαξιλάρια/ Swift	Standard	Activa	Activa	Standard	Activa
B	Mirage	Vista	Standard	Standard	Vista	Standard

**Συνθήκες περιβάλλοντος** – Όλες οι μάσκες

<b>Θερμοκρασία λειτουργίας:</b>	+5 C έως +40 C
<b>Υγρασία λειτουργίας:</b>	15% έως 95% χωρίς συμπύκνωση
<b>Θερμοκρασία φύλαξης και μεταφοράς:</b>	-20°C έως +60°C
<b>Υγρασία φύλαξης και μεταφοράς:</b>	έως 95% χωρίς συμπύκνωση

## Φύλαξη









Βεβαιωθείτε ότι η μάσκα είναι απολύτως καθαρή και στεγνή πριν από τη φύλαξη της για οποιοδήποτε χρονικό διάστημα. Φυλάσσετε τη μάσκα σε ξηρό χώρο, μακριά από την άμεση ηλιακή ακτινοβολία.

## Απόρριψη

Η μάσκα δεν περιέχει επικίνδυνες ουσίες και μπορεί να απορριφθεί μαζί με τα κανονικά οικιακά απορρίμματα.

## Σύμβολα

Τα ακόλουθα σύμβολα μπορεί να εμφανίζονται στη μάσκα ή στη συσκευασία.

-  Προσοχή, συμβουλευθείτε τα συνοδευτικά έγγραφα,  Κωδικός παρτίδας,
-  Αριθμός καταλόγου,  Εξουσιοδοτημένος αντιπρόσωπος για την Ευρωπαϊκή Ένωση,  Περιορισμός θερμοκρασίας,  Περιορισμός υγρασίας,
-  Δεν περιέχει φυσικό ελαστικό λάτεξ,  Κατασκευαστής.

## Προειδοποιήσεις

- Τα ανοίγματα εξαερισμού δεν πρέπει να είναι φραγμένα.
- Η μάσκα πρέπει να χρησιμοποιείται μόνον αν η συσκευή έχει ενεργοποιηθεί. Μόλις εφαρμοστεί η μάσκα, βεβαιωθείτε ότι η συσκευή παρέχει αέρα.
- Εφαρμόζετε όλες τις προφυλάξεις όταν χρησιμοποιείτε συμπληρωματικό οξυγόνο.
- Η ροή οξυγόνου πρέπει να απενεργοποιείται όταν η συσκευή CPAP ή δύο επιπέδων δεν λειτουργεί, ώστε το οξυγόνο που δεν έχει χρησιμοποιηθεί να μη συσσωρεύεται μέσα στο περίβλημα της συσκευής και να αποφεύγεται ο κίνδυνος πυρκαγιάς.

- Με σταθερό ρυθμό παροχής συμπληρωματικού οξυγόνου, η συγκέντρωση του εισπνεόμενου οξυγόνου παρουσιάζει διακυμάνσεις, ανάλογα με τις ρυθμίσεις πίεσης, την αναπνοή του χρήστη, τη μάσκα, το σημείο εφαρμογής και το ρυθμό διαρροής.
- Αν υπάρχει εμφανής ζημία σε κάποιο εξάρτημα της μάσκας (ρωγμή, σκίσιμο κλπ), το εξάρτημα θα πρέπει να απορριφθεί και να αντικατασταθεί.
- Μη χρησιμοποιείτε αρωματικά διαλύματα ή αρωματικά έλαια (π.χ. ευκάλυπτο ή αιθέρια έλαια), γλυκίνη, οινόπνευμα ή προϊόντα με έντονη οσμή (π.χ. εσπεριδοειδή) για να καθαρίσετε οποιοδήποτε από τα εξαρτήματα της μάσκας. Οι ατμοί που παραμένουν από αυτά τα διαλύματα ενδέχεται να εισπνευθούν και επίσης να προκαλέσουν ζημία στη μάσκα, δημιουργώντας ρωγμές.
- Ο Ιατρός σας ή ο θεραπευτής ύπνου είναι υπεύθυνος να εξασφαλίσει ότι η μάσκα είναι συμβατή με τη συσκευή. Σε περίπτωση χρήσης εκτός προδιαγραφών ή με μη συμβατές συσκευές, η εφαρμογή και η άνεση της μάσκας ενδέχεται να μην είναι ικανοποιητικές και η βέλτιστη θεραπεία μπορεί να μην επιτευχθεί.
- Μη συνδυάζετε εξαρτήματα από διαφορετικά συστήματα μάσκας.
- Διακόψτε τη χρήση της μάσκας και συμβουλευθείτε τον Ιατρό σας ή το θεραπευτή ύπνου αν προκύψει ΟΠΟΙΟΔΗΠΟΤΕ ανεπιθύμητη αντίδραση.
- Ανατρέξτε στο εγχειρίδιο της συσκευής CPAP ή δύο επιπέδων για λεπτομέρειες σχετικά με τις ρυθμίσεις και τη λειτουργία της.
- Η μάσκα αυτή πρέπει να απολυμαίνεται ή/και να αποστειρώνεται όταν πρόκειται να χρησιμοποιηθεί από άλλον χρήστη.
- Αφαιρέστε ολόκληρη τη συσκευασία πριν χρησιμοποιήσετε τη μάσκα.
- Η χρήση μάσκας ενδέχεται να προκαλέσει ερεθισμό στα δόντια, στα ούλα ή στο σαγόνι ή μπορεί να επιδεινώσει ένα οδοντιατρικό πρόβλημα που ήδη υπάρχει. Αν εμφανιστούν συμπτώματα, συμβουλευθείτε τον Ιατρό σας ή τον οδοντίατρο σας.

## Εγγύηση καταναλωτή

Η ResMed αναγνωρίζει όλα τα δικαιώματα των καταναλωτών τα οποία προβλέπονται από την κατευθυντήρια οδηγία 1999/44/EG της Ευρωπαϊκής Ένωσης και από την αντίστοιχη εθνική νομοθεσία εντός της ΕΕ για προϊόντα τα οποία πωλούνται εντός της Ευρωπαϊκής Ένωσης.

## Κλινικές πληροφορίες

Η μάσκα διαθέτει παθητικό εξαερισμό για προστασία έναντι επανεισπνοής. Τεχνικές προδιαγραφές και οδηγίες καθαρισμού, απολύμανσης και αποστείρωσης μπορείτε να βρείτε στις οδηγίες χρήσης κάθε μάσκας στη διεύθυνση [www.resmed.com](http://www.resmed.com) στη σελίδα **Products** (Προϊόντα) στην ενότητα **Service & Support** (Σέρβις & Υποστήριξη).

## Polski

### Przeznaczenie (Mirage FX/ Mirage FX for Her/ Swift FX Nano/ Swift FX Nano for Her)

Maska podaje pacjentowi w sposób nieinwazyjny strumień powietrza z urządzenia do utrzymywania stałego dodatniego ciśnienia w drogach oddechowych (CPAP) lub z urządzenia do leczenia dwupoziomowego Maska:

- jest przeznaczona dla pacjentów o masie ciała >30 kg, którym zalecono stosowanie dodatniego ciśnienia w drogach oddechowych;
- jest przeznaczona do wielokrotnego użytku przez jednego pacjenta w warunkach domowych i do wielokrotnego użytku przez wielu pacjentów w warunkach szpitalnych i zakładach opieki zdrowotnej.

### Przeznaczenie (Mirage SoftGel/ Mirage Activa LT/ Mirage Micro/ Mirage Activa)

Maska umożliwia dostarczenie strumienia powietrza użytkownikowi w sposób nieinwazyjny z użyciem systemu stałego dodatniego ciśnienia w drogach oddechowych (urządzenie CPAP) lub systemu o dwóch poziomach.

Maska jest przeznaczona:

- dla osób dorosłych (masa ciała powyżej 30 kg), którym zalecono stosowanie dodatniego ciśnienia w drogach oddechowych
- do wielokrotnego użytku przez jednego użytkownika w warunkach domowych i do wielokrotnego użytku przez wielu pacjentów w warunkach szpitalnych i zakładach opieki zdrowotnej.

## Użytkowanie maski

- W celu ustawienia opcji maski należy postępować zgodnie z instrukcjami w części dotyczącej parametrów technicznych.

- Należy postępować zgodnie z zaleceniami lekarza lub specjalisty w zakresie terapii snu.
- W celu dopasowania maski należy postępować zgodnie z instrukcjami w części dotyczącej dopasowania.
- Nie zaciągać zbyt mocno pasków części nagłownej. W przypadku nieszczelności konieczne może być:
  - ponowne dopasowanie lub ustawienie maski
  - wyregulowanie części nagłownej
  - sprawdzenie, czy montaż maski został wykonany prawidłowo
  - skontaktowanie się z lekarzem lub specjalistą w zakresie terapii snu w celu ponownego dopasowania maski.
- Instrukcje użytkowania masek dostępne są stronie internetowej **www.resmed.com** na karcie **Products** (Produkty) w części **Service & Support** (Obsługa i serwis). Informacje można także uzyskać od firmy ResMed na życzenie klienta.

*Maska nie zawiera lateksu, PCV ani DEHP.*

## Wymienna ramka

Wymienna ramka ResMed pasuje zarówno do poduszki Mirage SoftGel, jak i Mirage Activa LT.

## Ustawienia urządzenia

Opcje ustawień maski dla urządzeń firmy ResMed zostały przedstawione w dokumencie „Lista masek kompatybilnych z urządzeniami” na stronie internetowej **www.resmed.com** na karcie **Products** (Produkty) w części **Service & Support** (Obsługa i serwis).

## Demontaż

W celu demontażu maski należy postępować zgodnie z instrukcjami w części dotyczącej demontażu.

## Ponowny montaż

W celu montażu maski należy postępować zgodnie z instrukcjami w części dotyczącej montażu.

## Czyszczenie maski w domu

- *Maska i część nagłowna mogą być czyszczone wyłącznie ręcznie. Część nagłowna może być czyszczona bez odłączania zatrzasków.*
- *Podczas czyszczenia zachować ostrożność, aby nie uszkodzić maski i nie zgubić elementów.*

### Codziennie/po każdym użyciu

- Aby zapewnić optymalną szczelność, przed użyciem maski z powierzchni uszczelki należy usunąć zanieczyszczenia (pochodzące z twarzy pacjenta).
- Nie moczyć maski.
- Maskę czyścić ręcznie poprzez delikatne pocieranie w ciepłej wodzie (30°C) z użyciem łagodnego mydła lub rozcieńczonego płynu do zmywania naczyń.
- Wypłukać starannie wszystkie elementy w wodzie pitnej i pozostawić do wyschnięcia w miejscu nienarażonym na bezpośrednie działanie promieni słonecznych.
- Jeśli konieczne jest czyszczenie otworów odprowadzających powietrze lub elementów obrotowych, takich jak króćce, przegub kulowy lub pierścień, to do czyszczenia należy użyć szczotki o miękkim włosiu.

### Co tydzień

Część nagłowną umyć ręcznie w ciepłej wodzie (30°C) z użyciem łagodnego mydła lub rozcieńczonego płynu do zmywania naczyń. Wypłukać starannie i pozostawić do wyschnięcia w miejscu nienarażonym na bezpośrednie działanie promieni słonecznych.

## Specyfikacja techniczna

Maska jest wyposażona w układ pasywnego odpowietrzania, co zapobiega ponownemu wdychaniu wydychanego powietrza. Z uwagi na różnice w produkcji wartości przepływu przez odpowietrzniki mogą się różnić od podanych.

### Krzywa zależności ciśnienia i przepływu – Swift FX Nano/ Swift FX Nano for Her

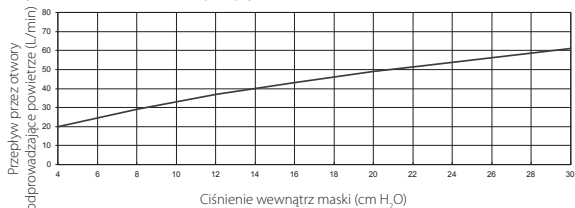

### Krzywa zależności ciśnienia i przepływu – Mirage FX/ Mirage FX for Her/ SoftGel/ Activa LT/ Micro/ Activa

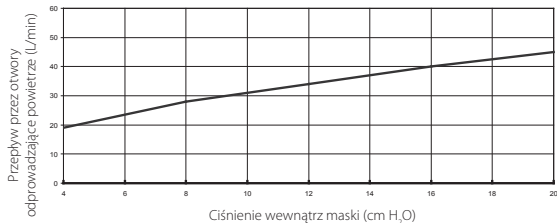

	Swift FX Nano/ Swift FX Nano for Her	Mirage FX/ Mirage FX for Her	SoftGel	Activa LT	Micro	Activa*
<b>Ciśnienie</b>	<b>Przepływ (L/Min)</b>					
4 cm H <sub>2</sub> O	20	19	19	19	19	19
8 cm H <sub>2</sub> O	29	28	28	28	28	28
12 cm H <sub>2</sub> O	37	34	34	34	34	34
16 cm H <sub>2</sub> O	43	40	40	40	40	40
20 cm H <sub>2</sub> O	49	45	45	45	45	45
22.5 cm H <sub>2</sub> O	52	-	-	-	-	-
30 cm H <sub>2</sub> O	61	-	-	-	-	-

**Informacje dotyczące objętości martwej:** Pusta objętość maski do obrotowej końcówki. Martwa objętość maski zależy od rozmiaru uszczelki.

125 mL (Szeroka)	83 mL	145 mL (Duży)	185 mL (Średnia)	128 mL (Bardzo duża)	311 mL (Płytka)
------------------	-------	---------------	------------------	----------------------	-----------------

### Ciśnienie terapeutyczne (cm H<sub>2</sub>O)

4 - 30	4 - 20	4 - 20	4 - 20	4 - 20	4 - 20
--------	--------	--------	--------	--------	--------

### Opór: Mierzony spadek ciśnienia (wartość nominalna) (cm H<sub>2</sub>O)

przy 50 L/min	0,5	0,25	0,3	0,1	0,1	0,1
przy 100 L/min	2,0	1,1	0,9	0,7	0,7	0,5

	Swift FX Nano/ Swift FX Nano for Her	Mirage FX/ Mirage FX for Her	SoftGel	Activa LT	Micro	Activa*
--	---	---------------------------------	---------	-----------	-------	---------

**Poziom głośności** - DEKLAROWANE DWUCYFROWE WARTOŚCI EMISJI HAŁASU są zgodne z normą ISO 4871. Oto średni ważony poziom mocy akustycznej oraz średni ważony poziom ciśnienia akustycznego maski w odległości 1 metra przy niepewności pomiarowej rzędu 3 dBA.

Poziom mocy	25 dBA	26 dBA	29 dBA	30 dBA	30 dBA	32 dBA
Poziom ciśn. ak. w odł. 1m	17 dBA	18 dBA	22 dBA	22 dBA	22 dBA	24 dBA

**Wymiary brutto** - Maska w pełni złożona – bez części nagłownej. Pokazany został tylko największy model.

Wysokość	430 mm	138 mm	155 mm	154 mm	155 mm	425 mm
Szerokość	114 mm	86 mm	91 mm	95 mm	91 mm	110 mm
Głębokość	75 mm	88 mm	118 mm	117 mm	98 mm	135 mm

\* Zawiera rurę doprowadzającą i króciec obrotowy

**Opcje ustawień maski:** wybierz ustawienie **A**, o ile jest dostępne; w przeciwnym wypadku wybierz ustawienie **B**.

A	Poduszki/ Swift	Standard	Activa	Activa	Standard	Activa
B	Mirage	Vista	Standard	Standard	Vista	Standard

**Warunki otoczenia** – Wszystkie maski:

**Temperatura robocza:** +5°C do +40°C

**Wilgotność robocza:** 15% do 95% bez kondensacji

**Temperatura przechowywania i transportu:** -20°C do +60°C

**Wilgotność przechowywania i transportu:** do 95% bez kondensacji

## Przechowywanie

Jeśli maska będzie przechowywana przez długi czas, należy upewnić się, że jest czysta i sucha. Przechowywać maskę w suchym miejscu, nienarażonym na bezpośrednie działanie promieni słonecznych.

## Postępowanie ze użytą maską

Maska nie zawiera żadnych substancji niebezpiecznych i można ją wyrzucić razem ze zwykłymi odpadami komunalnymi.

## Symbole

Maska lub opakowanie mogą być oznaczone następującymi symbolami.



Przeostrożność – patrz dołączona dokumentacja; **LOT** Kod partii;



**REF** Numer katalogowy; **EC REP** Autoryzowany przedstawiciel na terytorium UE;



Ograniczenia zakresu temperatur;



Ograniczenia zakresu wilgotności;



Nie zawiera lateksu naturalnego; Producent.

## Ostrzeżenia

- Nie należy zasłaniać ani blokować otworów odprowadzających powietrze.
- Nie należy używać maski, jeśli urządzenie nie zostało włączone. Po dopasowaniu maski upewnić się, że nadmuchuje ona powietrze.
- Jeśli używany jest tlen, należy stosować odpowiednie środki ostrożności.
- W czasie, gdy urządzenie CPAP lub system o dwu poziomach jest wyłączony, należy wyłączyć dopływ tlenu, aby nie dopuścić do gromadzenia się niezużytego tlenu pod obudową urządzenia. Gromadzenie się tlenu może grozić pożarem.
- W przypadku stosowania stałego przepływu tlenu wzbogacającego powietrze, stężenie wdychanego tlenu jest uzależnione od ustawionego ciśnienia, rytmu i głębokości oddechu pacjenta, samej maski, miejsca jej stosowania i stopnia szczelności.
- W przypadku stwierdzenia widocznych objawów zużycia, takich jak pęknięcia, rozdarcia itp., uszkodzoną część należy zastąpić.

- Do czyszczenia maski i jej elementów nie wolno używać roztworów substancji aromatycznych ani olejków zapachowych (np. eukaliptusowy, olejki eteryczne), wybielaczy, alkoholu ani produktów o silnym zapachu (np. cytrusowym). Opary tych substancji mogą dostać się do płuc pacjenta, a także uszkodzić maskę, powodując pęknięcia.
- Za zgodność parametrów maski i urządzenia odpowiada lekarz lub specjalista w zakresie terapii snu. W przypadku użycia w sytuacjach nieprzewidzianych w niniejszej instrukcji lub w przedstaniu z urządzeniami, których parametry nie są zgodne z wymaganiami przedstawionymi w tej instrukcji, szczelność i wygoda noszenia maski może ulec wyraźnemu pogorszeniu, a terapia może nie być w pełni efektywna.
- Nie należy przyłączać elementów innych typów masek.
- W momencie wystąpienia JAKICHKOLWIEK negatywnych reakcji należy bezzwłocznie zaprzestać używania maski, po czym zasięgnąć porady medycznej lub specjalisty w zakresie terapii snu.
- Właściwe ustawienia i zasady użytkowania urządzenia CPAP lub systemu o dwu poziomach zostały przedstawione w instrukcji dołączonej do urządzenia.
- Maskę należy zdezynfekować lub wysterylizować, zanim zostanie użyta przez następnego pacjenta.
- Przed użyciem maski usunąć całe jej opakowanie.
- Stosowanie maski może spowodować ból zębów, dziąseł lub szczęk, lub pogorszyć istniejące schorzenia stomatologiczne. Jeśli wystąpią objawy, należy zasięgnąć porady lekarza lub dentysty.

## Gwarancja dla użytkownika

Firma ResMed uznaje wszystkie prawa klientów określone przez dyrektywę Unii Europejskiej 1999/44/WE oraz odpowiednie prawa krajów Unii Europejskiej dotyczące produktów sprzedawanych na obszarze Unii.

## Informacje kliniczne

Maska jest wyposażona w układ pasywnego odpowietrzania, co zapobiega ponownemu wdychaniu wydychanego powietrza.

Dane techniczne, instrukcje dotyczące czyszczenia, dezynfekcji i sterylizacji są dostępne w instrukcjach użytkowania masek na stronie internetowej [www.resmed.com](http://www.resmed.com) na karcie **Products** (Produkty) w części **Service & Support** (Obsługa i serwis).

## Magyar

### Alkalmazási terület (Mirage FX/ Mirage FX for Her/ Swift FX Nano/ Swift FX Nano for Her)

A maszk nem invazív úton biztosítja a légáramlást a beteg felé egy folyamatos pozitív légúti nyomást biztosító (CPAP) készülékből vagy egy két nyomásszintű készülékből.

A maszkat:

- 30 kg-t meghaladó testtömegű betegek használhatják, akiknek pozitív nyomású lélegeztetést írtak elő
- otthoni környezetben egyetlen beteg általi ismételt használatra, kórházi/ intézményi környezetben pedig több beteg általi ismételt használatra tervezték.

### Felhasználási terület (Mirage SoftGel/ Mirage Activa LT/ Mirage Micro/ Mirage Activa)

A maszk nem- invazív módon biztosítja a légáramlást a pozitív légúti nyomású készüléktől – például folyamatos pozitív légúti nyomásos (CPAP) készüléktől vagy kétszintű rendszertől – a felhasználóhoz.

A maszk felhasználási területe:

- olyan felnőtt, 30 kg-nál nagyobb testsúlyú felhasználók, akiknek pozitív légúti nyomást írtak elő
- egy felhasználó általi újrafelhasználásra otthoni körülmények között, és több betegten történő újrafelhasználásra kórházi/intézményi körülmények között.

## A maszk használata

- A maszkbeállításokra vonatkozó részletes leírás a használati útmutató Műszaki jellemzők című részében található.
- Kövesse azokat az utasításokat, amelyeket orvosától vagy alváterapeutájától kapott.
- A maszk illesztéséhez kövesse a az Illesztés című részben megadott utasításokat.

- Ne húzza meg túlságosan a fejpánt kapcsait. Ha levegőszívárgást érez, szükséges lehet:
  - újrailleszteni vagy megigazítani a maszkot
  - megigazítani a fejpántot
  - ellenőriznie, hogy a maszk helyesen van összeszerelve
  - felvennie a kapcsolatot orvosával vagy alvásterapeutájával a maszk újraillesztéséhez.
- Maszk-specifikus használati útmutatók a [www.resmed.com](http://www.resmed.com) weboldalon a „Products” (Termékek) oldalon „Service & Support” (Szerviz és fogyasztótámogatás) alatt található. Igény szerint a ResMednél is hozzáférhető.

A maszkrendszer nem tartalmaz latex, PVC vagy DEHP anyagokat.

## Cserélhető keret

A ResMed cserélhető kerete mind a Mirage SoftGel, mind a Mirage Activa LT párnával való használatra alkalmas.

## Készülék beállítások

A ResMed készülékekre vonatkozó maszkbeállítási opciók a [www.resmed.com](http://www.resmed.com) weboldalon a „Products” (Termékek) oldalon a „Service & Support” (Szerviz és fogyasztótámogatás) alatt található „Maszk/készülék kompatibilitási lista”-ban vannak felsorolva.

## Szét szerelés

A maszk szét szereléséhez kövesse a Szét szerelés című részben megadott utasításokat.

## Összeszerelés

A maszk összeszereléséhez kövesse az Ismételt összeszerelés című részben megadott utasításokat.

## A maszk otthoni tisztítása

- A maszkot és a fejpántot csak kézzel szabad mosni. A fejpánt a csatok eltávolítása nélkül is mosható.
- A tisztítás során ügyeljen rá, hogy semmilyen alkatrész ne sérüljön meg illetve vesszen el.

## Naponta/minden egyes használat után

- A maszk szigetelésének optimalizálása érdekében használat előtt távolítsa el a párnáról az arcbőrrel rákerült zsírt.
- A maszkot ne hagyja vízben ázni.
- A maszkot langyos (30 °C), enyhe szappanos vagy mosogatószeres vízben, kézzel finoman dörzsölve tisztítsa meg.
- Minden alkatrészét alaposan öblítse át ivóvíz minőségű vízzel, és hagyja őket megszáradni olyan helyen, ahol nincsenek kitéve közvetlen napfény hatásának.
- Ha a szelep vagy a forgórészek, mint pl. a forgócsukló, a gömbcsukló vagy a gyűrű tisztításra szorul, akkor használjon puha sörtéjű kefért.

## Hetente

A fejpántot langyos (30 °C), enyhe szappanos vagy mosogatószeres vízben, kézzel tisztítsa meg. Alaposan öblítse át vízzel, és hagyja megszáradni olyan helyen, ahol nincs kitéve közvetlen napfény hatásának.

## Műszaki jellemzők

A visszalégzés elleni védelem céljából a maszkot passzív szellőzéssel látták el. A gyártási eltérések miatt a távozó levegő áramlási sebessége eltérő lehet.

### Nyomás-légáram görbe – Swift FX Nano/ Swift FX Nano for Her

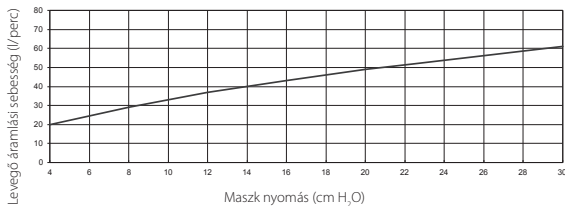



**Nyomás-légáram görbe** – Mirage FX/ Mirage FX for Her/ SoftGel/ Activa LT/ Micro/ Activa

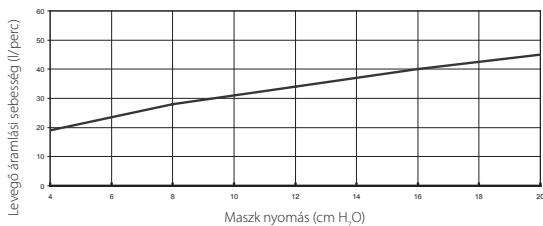

	Swift FX Nano/ Swift FX Nano for Her	Mirage FX/ Mirage FX for Her	SoftGel	Activa LT	Micro	Activa*
<b>Nyomás</b>	<b>Légáram (L/Min)</b>					
4 cm H <sub>2</sub> O	20	19	19	19	19	19
8 cm H <sub>2</sub> O	29	28	28	28	28	28
12 cm H <sub>2</sub> O	37	34	34	34	34	34
16 cm H <sub>2</sub> O	43	40	40	40	40	40
20 cm H <sub>2</sub> O	49	45	45	45	45	45
22.5 cm H <sub>2</sub> O	52	-	-	-	-	-
30 cm H <sub>2</sub> O	61	-	-	-	-	-

**Holtér információk:** A maszk üres térfogata a forgócsuklóiig. A maszk holttere a párna méretétől függően változik.

125 ml (Széles)	83 ml	145 ml (Nagy)	185 ml (Közepes)	128 ml (Extra nagy)	311 ml (Lapos)
-----------------	-------	---------------	------------------	---------------------	----------------

	Swift FX Nano/ Swift FX Nano for Her	Mirage FX/ Mirage FX for Her	SoftGel	Activa LT	Micro	Activa*
<b>Terápiás nyomás (cm H<sub>2</sub>O)</b>						
	4 - 30	4 - 20	4 - 20	4 - 20	4 - 20	4 - 20
<b>Ellenállás: Mért nyomásesés (névleges) (cm H<sub>2</sub>O)</b>						
50 l/perc-nél	0,5	0,25	0,3	0,1	0,1	0,1
100 l/perc-nél	2,0	1,1	0,9	0,7	0,7	0,5
<b>Hang - KÖZZÉTETT KETTŐS ZAJKIBOCSÁTÁSI ÉRTÉKEK az ISO 4871 szerint. A maszk „A” súlyozású hangteljesítmény-szintje és „A” súlyozású hangnyomás-szintje 1 m távolságban, bizonytalanság: 3 dBA.</b>						
Hangteljesítményszint	25 dBA	26 dBA	29 dBA	30 dBA	30 dBA	32 dBA
Hangnyomás-szint 1 m távolságban	17 dBA	18 dBA	22 dBA	22 dBA	22 dBA	24 dBA
<b>Bruttó méretek</b> - Teljesen összeszerelt maszk – fejpánt nélkül. Csak a legnagyobb változat van feltüntetve.						
Magasság	430 mm	138 mm	155 mm	154 mm	155 mm	425 mm
Szélesség	114 mm	86 mm	91 mm	95 mm	91 mm	110 mm
Mélység	75 mm	88 mm	118 mm	117 mm	98 mm	135 mm
* Bemeneti csövet és forgócsukló szerelvényt tartalmaz						
<b>Maszkbeállítási lehetőségek:</b> ha elérhető, válassza az „A” lehetőséget, ha nem, akkor a „B” lehetőséget.						
A	Párnák/ Swift	Standard	Activa	Activa	Standard	Activa
B	Mirage	Vista	Standard	Standard	Vista	Standard

### Környezeti feltételek – Minden maszk esetében:

<b>Üzemi hőmérséklet:</b>	+5 C es +40 C között
<b>Üzemi páratartalom:</b>	15% es 95% között nemlecsapodo
<b>Tárolási és szállítási hőmérséklet:</b>	-20°C es +60°C között
<b>Tárolási és szállítási páratartalom:</b>	legfeljebb 95% nem-lecsapodo

### Tárolás









A maszk bármely időtartamú tárolása előtt győződjön meg arról, hogy alaposan meg van tisztítva és teljesen száraz. A maszkot a közvetlen napfénytől védett, száraz helyen kell tárolni.

### Hulladékkezelés

A maszk nem tartalmaz semmilyen veszélyes anyagot, és kidobható a normál háztartási hulladékkal.

### Jelzések

A maszkon vagy a csomagoláson a következő jelzések fordulhatnak elő:

-  Vigázat, olvassa el a kísérő dokumentációt;  Tételszám;
-  Katalógusszám;  Cikkszám;  Hivatalos képviselő az Európai Unióban;
-  Hőmérsékletre vonatkozó korlátozások;  Páratartalomra vonatkozó korlátozások;  Nem tartalmaz természetes gumilatexet;  Gyártó.

### Figyelmeztetések

- A szellőzőnyílásokat tisztán kell tartani!
- A maszkot csak akkor szabad használni, ha a készülék be van kapcsolva. Amint a maszk felillesztésre kerül, győződjön meg arról, hogy a készülék fújja a levegőt.
- A kiegészítő oxigén használatok tartson be minden óvintézkedést.
- Ha a CPAP készülék vagy a kétszintű eszköz nem működik, az oxigénáramlást ki kell kapcsolni, hogy a fel nem használt oxigén ne halmozódjon fel a készülék burkolatában, mert ott tüzveszélyt okozhat.
- Rögzített áramlási sebességű kiegészítő oxigén esetén a belélegzett oxigén koncentrációja a nyomásbeállításoktól, a felhasználó légzési mintájától, a maszktól, az alkalmazási ponttól és a szivárgás mértékétől függően változik.

- Ha a maszk alkatrészein bármilyen látható sérülés észlelhető (törés, szakadás stb.), akkor az alkatrészt le kell selejtezni és ki kell cserélni.
- A maszk egyik alkatrészének tisztításához se használjon aromás alapú oldószert vagy illatosított olajokat (pl. eukaliptusz vagy esszenciás olajok), fehérítőt, alkoholt vagy erős illatú anyagokat (pl. citrus). Az ezekből az oldatokból származó gőzök belélegezhetők, és a maszkot is károsíthatják, repedéseket okozva rajta.
- Az Ön orvosa vagy alvásterapeutája a felelős azért, hogy a maszk kompatibilis legyen a készülékkel. Ha a berendezést nem a műszaki leírásnak megfelelően, vagy inkompatibilis berendezésekkel használják, akkor a maszk szigetelésének hatékonysága és a komfortérzet csökkenhet, és esetleg optimális terápia nem érhető el.
- Ne kombináljon eltérő maszkrendszerekből származó alkatrészeket.
- Ha BÁRMILYEN nemkívánatos reakciót észlel, ne használja tovább a maszkot, és konzultáljon orvosával vagy alvásterapeutájával.
- A CPAP készülék és a kétszintű eszköz beállításának és működésének részletes leírása az adott készülék vagy eszköz kézikönyvében található.
- Ezt a maszkot fertőtleníteni és/vagy sterilizálni kell, ha többen is használják.
- A maszk használata előtt távolítsa el az összes csomagolóanyagot.
- A maszk használata esetenként fog-, íny- vagy állkapocsfájdalmat okozhat, vagy súlyosbíthat egy fennálló fogproblémát. Ha tüneteket észlel, kérje kezelőorvosa vagy fogorvosa tanácsát.

### Fogyasztói jótállás

A ResMed elismer minden, az 1999/44/EK EU irányelvben és az Európa Unión belül értékesített termékekre vonatkozó nemzeti törvények által előírt fogyasztói jogot.

### Klinikai információ

A maszk passzív szellőzéssel van ellátva a visszalégzés elleni védelem céljából. A műszaki jellemzők, tisztítási, fertőtlenítési és sterilizálási utasítások a [www.resmed.com](http://www.resmed.com) weboldalon a „Products” (Termékek) oldalon a „Service & Support” (Szerviz és fogyasztótámogatás) alatt található maszkspecifikus használati útmutatóban hozzáférhető.

### **Предназначение (Mirage FX/ Mirage FX for Her/ Swift FX Nano/ Swift FX Nano for Her)**

Маска неинвазивно направляет воздушный поток пациенту от аппарата для создания постоянного положительного давления (CPAP) или прибора двухуровневой терапии.

Маска предназначена:

- для применения пациентами весом >30 кг, которым предписано положительное давление в дыхательных путях
- для многократного использования одним пациентом в домашних условиях и многократного использования несколькими пациентами в больницах и других лечебных заведениях.

### **Предназначение (Mirage SoftGel/ Mirage Activa LT/ Mirage Micro/ Mirage Activa)**

Через маску воздух поступает к пациенту в неинвазивном режиме от прибора, обеспечивающего постоянное положительное давление (CPAP) или двухуровневой системы.

Эта маска предназначена:

- для взрослых пациентов (масса тела > 30 кг), которым предписана вентиляция с положительным давлением в дыхательных путях;
- для многократного использования одним пациентом в домашних условиях, а также для использования разными пациентами в лечебно-профилактических учреждениях.

### **Как пользоваться маской**

- При выборе масок смотрите раздел Технические спецификации в Руководстве для пользователя.
- Следуйте указаниям лечащего врача или врача-сомнолога.
- При установке маски соблюдайте инструкции раздела Установка маски.
- Не затягивайте ремни головных фиксаторов слишком туго. Если вы чувствуете утечку воздуха, вам нужно:

- переустановить или переместить маску на лице
  - отрегулировать головной фиксатор
  - проверить правильность сборки маски
  - обратиться к врачу или сомнологу для переоснащения маски.
- Индивидуальные руководства для пользователей определенными масками можно найти на сайте [www.resmed.com](http://www.resmed.com) на странице **Products** в секции **Service & Support**. Их также можно заказать в фирме ResMed.

*Материалы, из которых изготовлена маска, не содержат латекса, ПВХ или пластификатора DEHP.*

### **Взаимозаменяемый каркас**

С взаимозаменяемым каркасом ResMed могут применяться уплотнения Mirage SoftGel и Mirage Activa LT.

### **Установки прибора**

Настройки маски для приборов ResMed перечислены в Список совместимости маски/прибора на сайте [www.resmed.com](http://www.resmed.com) на странице **Products** в секции **Service & Support**.

### **Разборка**

При разборке маски соблюдайте инструкции раздела Разборка маски.

### **Повторная сборка**

При сборке маски соблюдайте инструкции раздела Сборка маски.

### **Очистка маски в домашних условиях**

- *Внимание: маску и головной фиксатор можно мыть только вручную. Головной фиксатор можно мыть не отсоединяя защелок.*
- *Будьте осторожны при очистке, чтобы не допустить повреждения или потери компонентов.*

### **Ежедневно/После каждого использования**

- Для улучшения прилегания маски следует удалить с уплотнителя жировой налет.
- Не замачивайте маску.

- Промывайте маску вручную в теплой (30 °C) воде с применением неагрессивного моющего средства или разбавленного средства для мытья посуды.
- Сполосните все части маски чистой водой и высушите ее, не подвергая воздействию прямого солнечного света.
- Если необходимо очистить вентиляционное отверстие или вращающиеся части, например шарнирные соединения, шаровое соединение или кольцо, используйте мягкую щетинную кисть.

#### Еженедельный уход

Промывайте головной фиксатор вручную в теплой (30 °C) воде с применением неагрессивного моющего средства или разбавленного средства для мытья посуды. Хорошо сполосните и высушите, не подвергая воздействию прямого солнечного света.

#### Технические спецификации

Маска имеет систему пассивной вентиляции для предотвращения повторного выдыхания. В результате отклонений при изготовлении расход в клапане может варьировать.

#### Кривая давление-поток – Swift FX Nano/ Swift FX Nano for Her

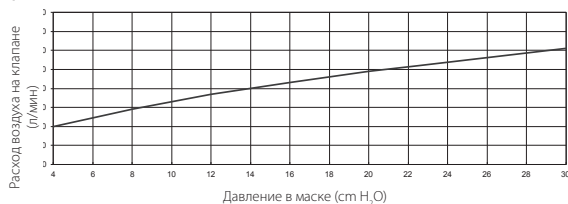

#### Кривая давление-поток – Mirage FX/ Mirage FX for Her/ SoftGel/ Activa LT/ Micro/ Activa

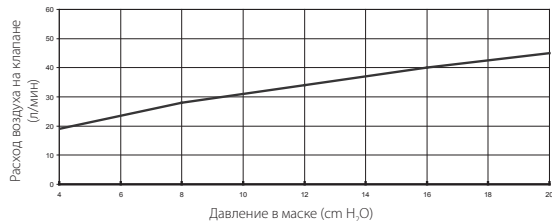

	Swift FX Nano/ Swift FX Nano for Her	Mirage FX / Mirage FX for Her	SoftGel	Activa LT	Micro	Activa*
<b>Давление</b>						
<b>Поток (л/мин)</b>						
4 cm H <sub>2</sub> O	20	19	19	19	19	19
8 cm H <sub>2</sub> O	29	28	28	28	28	28
12 cm H <sub>2</sub> O	37	34	34	34	34	34
16 cm H <sub>2</sub> O	43	40	40	40	40	40
20 cm H <sub>2</sub> O	49	45	45	45	45	45
22.5 cm H <sub>2</sub> O	52					
30 cm H <sub>2</sub> O	61					
<b>Информация о мертвом пространстве:</b> Объем пустой маски до шарнирного соединения. Мертвое пространство маски зависит от размера уплотнителя.						
	125 mL (Широкая)	83 mL	145 mL (Большой)	185 mL (Средний)	128 mL (Очень большой)	311 mL (Плоская)

	Swift FX Nano/ Swift FX Nano for Her	Mirage FX / Mirage FX for Her	SoftGel	Activa LT	Micro	Activa*
--	---	-------------------------------	---------	-----------	-------	---------

Лечебное давление (см H <sub>2</sub> O)						
	от 4 до 30	от 4 до 20	от 4 до 20	от 4 до 20	от 4 до 20	от 4 до 20

Сопротивление: Снижение давления измеренного (номинальное) (см H <sub>2</sub> O)						
при 50 л/мин	0,5	0,25	0,3	0,1	0,1	0,1
при 100 л/мин	2,0	1,1	0,9	0,7	0,7	0,5

**Уровень шума** - Заявленные показатели двойного действия шумовой эмиссии соответствуют стандарту ISO 4871. Показаны уровень звуковой мощности в децибелах А и уровень звукового давления в децибелах А в маске на расстоянии 1 м и показателем неопределенности 3 дБА.

Уровень мощности	25 дБА	26 дБА	29 дБА	30 дБА	30 дБА	32 дБА
Уровень давления на расстоянии 1 м	17 дБА	18 дБА	22 дБА	22 дБА	22 дБА	24 дБА

**Общие габариты** - Маска в полной сборке – без головного фиксатора. Указан только самый большой вариант.

Высота	430 mm	138 mm	155 mm	154 mm	155 mm	425 mm
Ширина	114 mm	86 mm	91 mm	95 mm	91 mm	110 mm
Глубина	75 mm	88 mm	118 mm	117 mm	98 mm	135 mm

\* Включает впускную трубку и шарнирное соединение

	Swift FX Nano/ Swift FX Nano for Her	Mirage FX / Mirage FX for Her	SoftGel	Activa LT	Micro	Activa*
--	---	-------------------------------	---------	-----------	-------	---------

Варианты установки маски: Выбрать <b>A</b> если применяется, или выбрать <b>B</b> .						
A Канюли/ Swift	Standard	Activa	Activa	Standard	Activa	
B Mirage	Vista	Standard	Standard	Vista	Standard	

Условия эксплуатации – Все маски:	
<b>Допустимая температура:</b>	от +5°C до +40°C
<b>Допустимая влажность:</b>	от 15% до 95% неконденсирующаяся
<b>Температура при хранении и транспортировке:</b>	от -20°C до +60°C
<b>Влажность при хранении и транспортировке:</b>	до 95% неконденсирующаяся

## Хранение

Перед помещением маски на хранение ее следует тщательно очистить и просушить. Храните маску в сухом месте, защищенном от прямых солнечных лучей.

## Утилизация

Данная маска не содержит каких-либо опасных веществ и может быть утилизирована как обычный бытовой мусор.

## Символы

Следующие символы могут быть нанесены на маску или упаковке.

 Осторожно, смотри сопроводительные документы;  Код партии;

 Номер по каталогу;  Уполномоченный представитель в

Европейском Союзе;  Ограничение температуры;  Ограничение

влажности,  Не содержит натурального каучукового латекса;

 Производитель.

## Внимание

- Вентиляционные отверстия должны быть открытыми.
- Маску следует применять только тогда, когда прибор включен. После подгонки маски убедитесь, что из прибора поступает воздух.
- При использовании дополнительного кислорода тщательно соблюдайте все необходимые меры предосторожности.
- Для того, чтобы избежать аккумуляирования кислорода в корпусе прибора и опасности возгорания, подача кислорода должна быть отключена, если прибор CPAP или двухуровневой терапии не работает.
- При постоянной скорости потока кислорода концентрация кислорода на входе зависит от настроек давления, характера дыхания пациента, вида маски, способа ее наложения и величины утечки.
- Если выявляются какие-либо повреждения частей маски (трещины, разрывы и т.п.), эти части должны быть заменены на исправные.
- Не используйте для очистки маски или ее частей ароматизированные растворы или ароматические масла (например эвкалиптовое или иные эфирные масла), отбеливатель, алкоголь или резко пахнущие вещества (например лимон). Остаточные пары этих веществ могут попасть в дыхательные пути или повредить маску, вызывая образование трещин.
- Подбор маски, совместимой с прибором, должен осуществлять лечащий врач или врач-сомнолог. При эксплуатации, не соответствующей спецификациям или при эксплуатации с несовместимыми устройствами, плотность прилегания и комфортность могут быть нарушены, и это может уменьшить эффективность терапии.
- Не используйте компоненты других масок.
- При наличии ЛЮБЫХ побочных явлений следует прекратить использование маски и проконсультироваться с лечащим врачом или врачом-сомнологом.
- Информация о настройках и эксплуатации системы CPAP или двухуровневой терапии приведена в соответствующих руководствах.
- При смене пациента маска должна быть продезинфицирована и/или простерилизована.
- Перед применением маски удалите все упаковочные материалы.

- Применение маски может вызвать боли зубов, десен или челюстей или усугубить существующие зубные болезни. При возникновении таких симптомов, обратитесь к врачу или стоматологу.

## Потребительская гарантия

ResMed признает все права потребителя, которые предоставлены в соответствии с Директивой ЕС 1999/44/EG и соответствующим национальным законодательством стран ЕС для изделий, которые были проданы в Европейском Союзе.

## Медицинская информация

Маска имеет систему пассивной вентиляции для недопущения возвратного дыхания.

Технические спецификации, инструкции по очистке, дезинфекции и стерилизации определенных масок можно найти на сайте [www.resmed.com](http://www.resmed.com) на странице **Products** в разделе **Service & Support**.

## Slovenčina

### Určene použitie (Mirage FX/ Mirage FX for Her/ Swift FX Nano/ Swift FX Nano for Her)

Maska neinvazívne smeruje prúd vzduchu smerom k pacientovi z kontinuálneho pozitívneho vzduchového tlakového zariadenia (CPAP) alebo dvojúrovňového zariadenia.

Maska je určená:

- pre pacientov nad 30 kg, ktorí majú predpísané používanie dýchacieho prístroja s pozitívnym pretlakom v dýchacích cestách
- na opakované používanie pre jedného pacienta v domácom prostredí a na opakované používanie pre viacerých pacientov v nemocničnom/ zdravotníckom prostredí.

### Určene použitie (Mirage SoftGel/ Mirage Activa LT/ Mirage Micro/ Mirage Activa)

Maska neinvazívne smeruje prúd vzduchu smerom k používateľovi pomocou pozitívneho tlakového vzduchového zariadenia, ako napríklad vzduchová pumpa s kontinuálnym pozitívnym tlakom alebo dvojúrovňový systém.

Maska je určená:

- pre dospelých používateľov (nad 30 kg), ktorí majú predpísané používanie dýchacieho prístroja s pozitívnym pretlakom v dýchacích cestách,
- na opakované použitie pre jedného používateľa v domácom prostredí a na opakované používanie pre viacerých pacientov v nemocničnom/zdravotníckom prostredí.

## Používanie masky

- Možnosti nastavenia masky nájdete v časti Technické špecifikácie tejto používateľskej príručky.
- Riadte sa pokynmi svojho lekára alebo spánkového terapeuta.
- Ak chcete správne nasadiť masku, sledujte pokyny v časti Nasadenie.
- Neufahajte príliš pásy náhlavnej súpravy. Ak cítite únik vzduchu, treba:
  - znovu nastaviť masku alebo zmeniť jej polohu
  - upraviť náhlavnú súpravu
  - skontrolovať správnosť zostavenia masky
  - kontaktovať lekára alebo spánkového terapeuta pre opätovné nastavenie masky.
- Návody na používanie špecifické pre masku sú dostupné na lokalite [www.resmed.com](http://www.resmed.com), na stránke **Products** pod **Service & Support**. Spoločnosť ResMed ich tiež zašle na požiadanie.

*Systém masky neobsahuje latex, PVC ani DEHP materiály.*

## Vymeniteľný rám

Vymeniteľný rám ResMed je prispôsobený obom poduškám Mirage SoftGel a Mirage Activa LT.

## Nastavenia prístroja

Možnosti nastavenia masky pre prístroje ResMed sú uvedené v „Zoznam kompatibilných másk a prístrojov“ na lokalite [www.resmed.com](http://www.resmed.com), na stránke **Products** pod **Service & Support**.

## Rozobratie

Ak chcete rozobrať masku, sledujte pokyny v časti Rozobratie.

## Opätovné zloženie

Ak chcete zostaviť masku, sledujte pokyny v časti Zostavenie.

## Domáce čistenie masky

- Masku a náhlavnú súpravu umývajte len v rukách. Náhlavnú súpravu je možné umyť bez odstránenia spôn.
- Pri čistení dávajte pozor, aby nedošlo k poškodeniu ani strate súčastok.

### Denne/Po každom použití

- Pre optimalizáciu tesnenia masky odstráňte pred použitím z podušky masťnosť z tvárovej pokožky.
- Masku nenamáčajte.
- Masku umyte v rukách miernym trením v teplej vode (30 °C) jemným mydlom alebo rozriedeným prostriedkom na riad.
- Všetky súčasti dobre opláchnite pitnou vodou a nechajte ich voľne vyschnúť mimo priameho slnečného svetla.
- Ak vetrací otvor alebo rotujúce časti ako otočné ramená, kĺbové spojenie alebo prstenec vyžadujú čistenie, použite kefkou s jemnými štetinami.

### Raz za týždeň

Náhlavnú súpravu umyte v rukách v teplej vode (30 °C) jemným mydlom alebo rozriedeným prostriedkom na riad. Dobré ju opláchnite a nechajte voľne vyschnúť mimo priameho slnečného svetla.

## Technické špecifikácie

Maska je vybavená pasívnou ventiláciou na ochranu proti opätovnému vdychnutiu. V dôsledku výrobných odchýlok sa prietoková rýchlosť ventilácie môže líšiť.

### Krivka pretlak-prietok – Swift FX Nano/ Swift FX Nano for Her

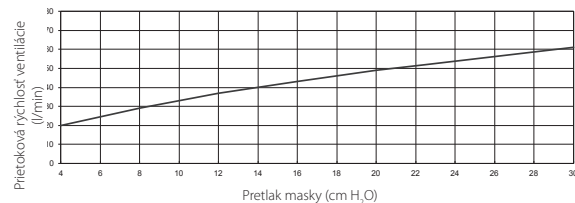

**Krivka pretlak-prietok** – Mirage FX/ Mirage FX for Her/ SoftGel/ Activa LT/ Micro/ Activa

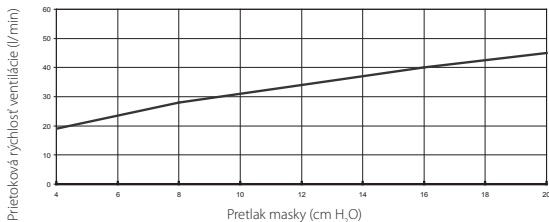

	Swift FX Nano/ Swift FX Nano for Her	Mirage FX/ Mirage FX for Her	SoftGel	Activa LT	Micro	Activa*
<b>Pretlak</b>	<b>Prietok (l/min)</b>					
4 cm H <sub>2</sub> O	20	19	19	19	19	19
8 cm H <sub>2</sub> O	29	28	28	28	28	28
12 cm H <sub>2</sub> O	37	34	34	34	34	34
16 cm H <sub>2</sub> O	43	40	40	40	40	40
20 cm H <sub>2</sub> O	49	45	45	45	45	45

	Swift FX Nano/ Swift FX Nano for Her	Mirage FX/ Mirage FX for Her	SoftGel	Activa LT	Micro	Activa*
22.5 cm H <sub>2</sub> O	52	-	-	-	-	-
30 cm H <sub>2</sub> O	61	-	-	-	-	-

**Informácie o nevyužitom priestore:** Prázdny objem masky po kľb. Nevyužitý priestor masky sa mení v závislosti od veľkosti podušky.

125 mL (Široká)	83 mL	145 mL (Veľká)	185 mL (Stredná)	128 mL (Extra veľká)	311 mL (Plytká)
-----------------	-------	----------------	------------------	----------------------	-----------------

**Terapeutický pretlak (cm H<sub>2</sub>O)**

4 až 30	4 až 20	4 až 20	4 až 20	4 až 20	4 až 20
---------	---------	---------	---------	---------	---------

**Odpor:** Pokles meraného pretlaku (nominálny) (cm H<sub>2</sub>O)

pri 50 l/min	0,5	0,25	0,3	0,1	0,1	0,1
pri 100 l/min	2,0	1,1	0,9	0,7	0,7	0,5

**Zvuk - DEKLAROVANÉ DVOJČÍSELNÉ HODNOTY EMISÍI HLUKU** v súlade s normou ISO 4871. Zobrazená je úroveň intenzity zvuku A-typu a úroveň tlaku zvuku A-typu masky zo vzdialenosti 1 metra a s odchýlkou do 3 dBA.

Úroveň intenzity	25 dBA	26 dBA	29 dBA	30 dBA	30 dBA	32 dBA
Úroveň tlaku zo vzdialenosti 1 metra	17 dBA	18 dBA	22 dBA	22 dBA	22 dBA	24 dBA



	Swift FX Nano/ Swift FX Nano for Her	Mirage FX/ Mirage FX for Her	SoftGel	Activa LT	Micro	Activa*
--	---	---------------------------------	---------	-----------	-------	---------

**Hrubé rozmery** - Plne zostavená maska – bez náhlavnej súpravy. Uvedený len najväčší variant.

Výška	430 mm	138 mm	155 mm	154 mm	155 mm	425 mm
Šírka	114 mm	86 mm	91 mm	95 mm	91 mm	110 mm
Hĺbka	75 mm	88 mm	118 mm	117 mm	98 mm	135 mm

\* Zahŕňa prívodnú hadičku a sklopnú súpravu

**Možnosti nastavenia masky:** Ak je to možné, zvolte **A**, v ostatných prípadoch zvolte **B**.

A	Vankúšiky/ Swift	Standard	Activa	Activa	Standard	Activa
B	Mirage	Vista	Standard	Standard	Vista	Standard

**Podmienky prostredia** – Všetky masky

**Prevádzková teplota:** +5 °C až +40 °C

**Prevádzková vlhkosť:** 15 % až 95 %, nekondenzujúca

**Teplota pri skladovaní a preprave:** –20 °C až +60 °C

**Vlhkosť pri skladovaní a preprave:** až do 95 %, nekondenzujúca

## Skladovanie









Pred skladovaním na akúkoľvek dobu sa presvedčte, či je maska úplne čistá a suchá. Masku skladujte na suchom mieste mimo priameho slnečného svetla.

## Likvidácia

Maska neobsahuje žiadne nebezpečné látky a môže sa likvidovať spolu s bežným domácim odpadom.

## Symboly

Na maske alebo jej obale sa môžu vyskytovať nasledujúce symboly:

 Pozor, prečítajte si sprievodnú dokumentáciu,  Kód dávky,  Katalógové číslo,  Autorizovaný zástupca pre Európsku úniu,  Hraničné hodnoty teploty,  Hraničné hodnoty vlhkosti,  Neobsahuje prírodný kaučukový latex,  Výrobca.

## Výstrahy

- Vetracie otvory musia byť voľné.
- Masku nepoužívajte, pokiaľ zariadenie nie je zapnuté. Po nasadení masky sa presvedčte, že zariadenie fúka vzduch.
- Pri používaní kyslíka z náhradného zdroja dodržiavajte všetky bezpečnostné opatrenia.
- Ak vzduchová pumpa s kontinuálnym pozitívnym tlakom alebo dvojúrovňový systém nepracuje, prítok kyslíka musí byť vypnutý, aby sa nepoužitý kyslík neakumuloval v uzávere prístroja a nevytváral tak nebezpečenstvo požiaru.
- Pri stabilnom prítoku kyslíka z náhradného zdroja sa koncentrácia inhalovaného kyslíka mení v závislosti od nastavenia tlaku, dýchacieho rytmu používateľa, masky, miesta aplikácie a intenzity úniku.
- Ak je viditeľné akékoľvek poškodenie nejakej súčasti masky (prasknutie, trhliny atď.), danú súčasť masky treba odstrániť a nahradiť novou.
- Nepoužívajte roztoky na aromatickej báze ani vonné oleje (napr. eukalyptus alebo esenciálne oleje), bieliace prostriedky, alkohol ani silne voňajúce výrobky (napr. citrusové) na čistenie ktorejkoľvek súčasti masky. Môže dôjsť k vdýchnutiu reziduálnych výparov týchto roztokov, ktoré tiež môžu spôsobiť praskliny, a poškodiť tak masku.
- Za kompatibilitu masky s prístrojom je zodpovedný váš lekár alebo spánkový terapeut. Používanie masky mimo rozsahu uvedeného v špecifikácii alebo v spojení s nekompatibilnými prístrojmi môže spôsobiť neúčinnosť tetenia a pohodlia masky a nemusí dôjsť k dosiahnutiu optimálnej terapie.
- Nekombinujte súčasti z iných maskových systémov.
- V prípade AKEJKOLVEK nepriaznivej reakcie prestaňte masku používať a obráťte sa na svojho lekára alebo spánkového terapeuta.

- Podrobnosti o nastaveniach a informácie o prevádzke vzduchovej pumpy s kontinuálnym pozitívnym tlakom alebo dvojúrovňového systému nájdete v príslušnom návode.
- Ak túto masku použiva viacero používateľov, mala by sa pred každou zmenou používateľa dezinfikovať, resp. sterilizovať.
- Pred použitím masky odstráňte všetok obalový materiál.
- Používanie masky môže spôsobiť bolesti zubov, dasien, alebo sánky, prípadne zhoršiť existujúce dentálne problémy. Ak sa objavia symptómy, obráťte sa na svojho všeobecného alebo zubného lekára.

## Informácie o záruke

ResMed uznáva všetky práva spotrebiteľov ustanovené smernicou Európskej únie 1999/44/ES a príslušné štátne zákony v rámci Európskej únie týkajúce sa výrobkov predávaných v rámci Európskej únie.

## Klinické informácie

Maska obsahuje pasívne vetranie ako ochranu proti opätovnému vdychnutiu. Technické údaje a pokyny pre čistenie, dezinfekciu a sterilizáciu sú dostupné v Návode na používanie špecifickom pre masku na lokalite [www.resmed.com](http://www.resmed.com), na stránke **Products** pod **Service & Support**.

## Türkçe

### Kullanım Amacı (Mirage FX/ Mirage FX for Her/ Swift FX Nano/ Swift FX Nano for Her)

Maske, hava akışını sürekli pozitif havayolu basıncı (CPAP) veya çift aşamalı cihazdan hastaya noninvasif bir şekilde yönlendirir.

Maske:

- pozitif havayolu basıncı tedavisi öngörülen hastalarda (>30 kg) kullanılmalıdır.
- ev ortamında tek hasta tarafından tekrar kullanıma ve hastane/kurum ortamında çok sayıda hasta tarafından yeniden kullanıma uygundur.

### Kullanım Amacı (Mirage SoftGel/ Mirage Activa LT/ Mirage Micro/ Mirage Activa)

Maske, hava akışını hastaya rahatsızlık vermeyecek şekilde, sürekli pozitif solunum yolu (CPAP) veya çift aşamalı sistem gibi bir pozitif havayolu basınç cihazından hastaya yönlendirir.

Maske aşağıdaki kişilerin kullanımına yöneliktir:

- pozitif hava yolu basıncı tedavisi öngörülen yetişkin hastalar (>30 kg)
- ev ortamında tek hasta tarafından tekrar kullanım ve hastane/kurum ortamında çok sayıda hasta tarafından yeniden kullanım.

## Maskenin Kullanımı

- Maske seçim seçenekleri için bu kullanıcı kılavuzundaki Teknik özellikler bölümüne bakın.
- Doktorunuzun ya da uykü terapistinizin verdiği talimatları uygulayın.
- Maskenizi takmak için, Maske Takma bölümündeki talimatları uygulayın.
- Başlık kayışlarını aşırı sıkıştırmayın. Hava sızıntısı hissediyorsanız şunların yapılması gerekebilir:
  - maskenizi yeniden takın ya da yerleştirin
  - başlığınızı ayarlayın
  - maskenizin doğru olarak monte edildiğini kontrol edin
  - maskenizin yeniden oturtulması için doktorunuza ya da uykü terapistinize danışın.
- Maskeye özel kullanım kılavuzları [www.resmed.com](http://www.resmed.com) adresinde **Products** (Ürünler) sayfasında **Service & Support** (Ürün Servis ve Destek) bölümünün altında bulunabilir. Ayrıca istek üzerine ResMed tarafından da tedarik edilebilir.

*Maske sistemi lateks, PVC veya DEHP malzemeleri içermemektedir.*

## Birbiriyle Değiştirilebilir Çerçeve

ResMed'in birbiriyle değiştirilebilir çerçevesi hem Mirage SoftGel hem de Mirage Activa LT yastıklarına uyum sağlar.

## Cihaz Ayarları

ResMed cihazları için maske ayar seçenekleri [www.resmed.com](http://www.resmed.com) adresinde **Products** (Ürünler) sayfasında **Service & Support** (Ürün Servis ve Destek) bölümünün altında "Maske/Cihaz Uyumluluk Listesi" nda listelenmiştir.

## Sökme

Maskenizi sökmek için, Maske Sökme bölümündeki talimatları uygulayın.

## Yeniden Montaj

Maskenizin montajı için, Yeniden Montaj bölümündeki talimatları uygulayın.

## Maskenin Evde Temizlenmesi

- Maske ve başlık yalnızca elde yıkanabilir. Başlık, başlık klipsleri çıkarılmadan da yıkanabilir.
- Bileşenlerin kaybolmasını ve hasar görmesini önlemek için temizlik sırasında dikkatli olun.

### Günlük/Her Kullanımdan Sonra

- Maske sızdırmazlığını optimize etmek için kullanmadan önce yüz yağlarını banttan temizleyin.
- Maskeyi suya batırmayın.
- Maskeyi, hafif sabun veya seyreltilmiş bulaşık deterjanı kullanarak ılık suda (30°C) hafifçe ovalayarak elde yıkayın.
- Parçaları, içme suyu ile iyice durulayın ve doğrudan güneş ışığına maruz kalmayacak bir yerde kendi kendine kurumaya bırakın.
- Hava deliğinin veya firdöndü, bilyeli mafsal ya da halka gibi döner parçaların temizlenmesi gerekiyorsa, yumuşak kıllı bir fırça kullanın.

### Haftalık

Başlığı, hafif sabun veya seyreltilmiş bulaşık deterjanı kullanarak ılık suda (30°C) yıkayın. İyice durulayın ve doğrudan güneş ışığı ile temas etmeyecek şekilde, kendi kendine kurumaya bırakın.

## Teknik özellikler

Maske, geri solumaya karşı koruma için pasif havalandırmaya sahiptir. İmalat değişikliklerinden ötürü, havalandırma deliği akış hızı değişiklik gösterebilir.

### Basınç-akış eğrisi – Swift FX Nano/ Swift FX Nano for Her

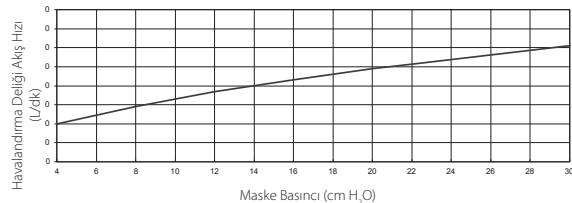

### Basınç-akış eğrisi – Mirage FX/ Mirage FX for Her/ SoftGel/ Activa LT/ Micro/ Activa

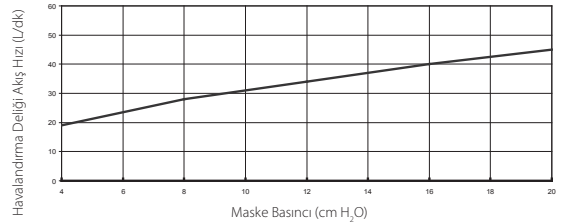

	Swift FX Nano/ Swift FX Nano for Her	Mirage FX/ Mirage FX for Her	SoftGel	Activa LT	Micro	Activa*
<b>Basınç</b>	<b>Akış (L/Min)</b>					
4 cm H <sub>2</sub> O	20	19	19	19	19	19
8 cm H <sub>2</sub> O	29	28	28	28	28	28
12 cm H <sub>2</sub> O	37	34	34	34	34	34
16 cm H <sub>2</sub> O	43	40	40	40	40	40
20 cm H <sub>2</sub> O	49	45	45	45	45	45
22.5 cm H <sub>2</sub> O	52	-	-	-	-	-
30 cm H <sub>2</sub> O	61	-	-	-	-	-
<b>Ölü alan bilgisi:</b> Maskenin halkaya kadar olan kısmındaki boş hacim. Maskenin ölü alanı, bant ebadına göre değişiklik gösterir.						
	125 mL (Geniş)	83 mL	145 mL (Büyük)	185 mL (Orta)	128 mL (Ekstra Büyük)	311 mL (Sığ)

	Swift FX Nano/ Swift FX Nano for Her	Mirage FX/ Mirage FX for Her	SoftGel	Activa LT	Micro	Activa*
--	--	---------------------------------------	---------	-----------	-------	---------

Tedavi basıncı (cm H <sub>2</sub> O)						
	4 ila 30	4 ila 20	4 ila 20	4 ila 20	4 ila 20	4 ila 20

Rezistans: Ölçülen basınçtaki düşüş (nominal) (cm H <sub>2</sub> O)						
50 L/dk'da	0,5	0,25	0,3	0,1	0,1	0,1
100 L/dk'da	2,0	1,1	0,9	0,7	0,7	0,5

**Ses** - ISO 4871 uyarınca BEYAN EDİLEN ÇİFT RAKAMLI GÜRÜLTÜ EMİSYON DEĞERLERİ. 1 metre mesafede, 3dBa belirsizlik ile maskenin A-ağırlıklı ses gücü seviyesi ve A-ağırlıklı ses basınç seviyesi gösterilmektedir.

Güç seviyesi	25 dBA	26 dBA	29 dBA	30 dBA	30 dBA	32 dBA
1m'de basınç seviyesi	17 dBA	18 dBA	22 dBA	22 dBA	22 dBA	24 dBA

**Brüt boyutlar** - Tamamen monte edilmiş maske – başlıksız. Yalnız en büyük değişken gösterilmiştir.

Yükseklik	430 mm	138 mm	155 mm	154 mm	155 mm	425 mm
Genişlik	114 mm	86 mm	91 mm	95 mm	91 mm	110 mm
Derinlik	75 mm	88 mm	118 mm	117 mm	98 mm	135 mm

\* Giriş tüpü ve firdöndü tertibatını içerir

**Maske ayar seçenekleri:** Varsa **A**'yi, aksi halde **B**'yi seçin.

A	Yastıklar/ Swift	Standard	Activa	Activa	Standard	Activa
B	Mirage	Vista	Standard	Standard	Vista	Standard

**Ortam koşulları** – Tüm maskeler

**Çalışma sıcaklığı:** +5°C ila +40°C arası

**Çalışma nemliliği:** %15 ila %95 yoğunlaşmaz

**Saklama ve nakliye sıcaklığı:** -20°C ila +60°C arası

**Saklama ve nakliye nemliliği:** az 95 % nekondenzujici

## Saklama

Belirli bir süre saklamadan önce maskenin tamamen temiz ve kuru olduğundan emin olun. Maskeyi, doğrudan güneş ışığına maruz bırakmadan serin ve kuru bir yerde saklayın.

## Bertaraf Etme

Maske hiçbir tehlikeli madde içermemektedir ve normal ev atıkları ile birlikte bertaraf edilebilir.





## Semboller

Aşağıdaki semboller maskenin üzerinde ya da pakette görünebilir.



Dikkat, ekinde verilen belgelere bakınız; **LOT** Parti kodu;



Katalog numarası; **EC/REP** Avrupa Birliği Yetkili Temsilcisi;  Sıcaklık sınırlaması;  Nem sınırlaması;  Doğal kauçuktan lateks içermez;  Üretici.

## Uyarılar

- Havalandırma delikleri açık olmalıdır.
- Maske, cihaz çalıştırılmadan kullanılmamalıdır. Maske takıldığında cihazın hava üflediğinden emin olun.
- Oksijen desteğini kullanırken tüm uyarılara uyunuz.
- CPAP cihazı veya çift aşamalı cihaz çalışmadığı zaman oksijen akımı kesilmeli, böylece kullanılmayan oksijenin cihazın içinde birikerek yangın riski oluşturması engellenmelidir.
- Ek oksijen akımı sabit akım hızına sahipken, solunan oksijen konsantrasyonu; basınç ayarları, hastanın solunum düzeni, maske, uygulama noktası ve sızma oranına göre değişkenlik gösterir.
- Herhangi bir maske parçasının gözle görülür biçimde bozulmuş (çatlat, yırtık, vb.) olması halinde, maske parçası atılmalı ve değiştirilmelidir.

- Maske parçalarını temizlemek için aromatik-bazlı solüsyonlar veya kokulu yağlar (ör. okaliptüs veya özlü yağlar), çamaşır suyu, alkol veya kuvvetli kokuya sahip (örneğin, turunc) ürünler kullanmayın. Bu solüsyonların kalıntıları solunabilir ve çatlaklara neden olarak maskeye zarar verebilir.
- Maskenin cihaz ile uyumlu olmasını sağlamak doktorunuzun ya da uyku terapistinezin sorumluluğundadır. Şartnamenin haricinde veya uyumsuz cihazlar ile birlikte kullanıldığı takdirde maskenin kapaması ve konforu etkili olmayabilir ve optimum tedavi elde edilemeyecebilir.
- Farklı maske sistemlerine ait bileşenleri birleştirmeyin.
- HERHANGİ bir olumsuz reaksiyon gelişirse maskeyi kullanmayı bırakın ve doktorunuza ya da uyku terapistineze danışın.
- Ayarlar ve çalışma bilgisi için CPAP cihazı veya çift aşamalı cihazın el kitabına başvurun.
- Bu maske farklı kullanıcılar arasında kullanılırsa dezenfekte ve/veya sterilize edilmelidir.
- Maskeyi kullanmadan önce ambalajı tamamen çıkarın.
- Maske kullanımı, diş, dişeti veya çene ağrısına neden olabilir veya ağız sağlığı ile ilgili var olan bir durumu kötüleştirebilir. Belirtiler oluşursa, doktorunuza veya dişçinize danışın.

## Tüketici Garantisi

ResMed, Avrupa Birliği dahilinde satılan ürünler için 1999/44/EG sayılı AB Direktifi ve AB dahilindeki ilgili ulusal kanunlar kapsamında sağlanan tüm tüketici haklarını kabul eder.

## Klinik Bilgi

Maske, yeniden solumaya karşı koruma için pasif havalandırmaya sahiptir.

Teknik özellikler, temizlik, dezenfeksiyon ve sterilizasyon talimatları

[www.resmed.com](http://www.resmed.com) adresinde **Products** (Ürünler) sayfasındaki **Service & Support** (Ürün Servis ve Destek) bölümünün altında bulunabilir.

## Česky

### Použití (masky Mirage FX/ Mirage FX for Her/ Swift FX Nano/ Swift FX Nano for Her)

Maska slouží k neinvazivnímu přívodu vzduchu k pacientovi ze zařízení vytvářejícího kontinuální přetlak v dýchacích cestách (systém CPAP) nebo dvojurovňového (bilevel) systému.

Maska je určena k:

- používání u pacientů s hmotností větší nad 30 kg, kterým byla předepsána léčba pomocí přetlaku v dýchacích cestách.
- k vícenásobnému domácímu použití jedním pacientem i vícenásobnému použití několika pacienty v nemocnici či jiném zařízení.

### Použití (Mirage SoftGel/ Mirage Activa LT/ Mirage Micro/Mirage Activa)

Maska slouží k neinvazivnímu přívodu vzduchu k pacientovi ze zařízení vytvářejícího přetlak v dýchacích cestách, např. systému CPAP nebo dvojurovňového systému.

Maska je určena:

- dospělým uživatelům (>30 kg), kterým byl předepsán přetlak v dýchacích cestách,
- k vícenásobnému domácímu užívání jedním uživatelem i vícenásobnému užívání několika pacienty v nemocnici či jiném zařízení.

## Použití masky

- Informace o možnostech nastavení masky najdete v této uživatelské příručce v oddíle Technické specifikace.
- Dbejte pokynů svého lékaře nebo odborníka na problematiku spánku.
- Masku si nasadte podle pokynů v oddíle Nasazení masky.
- Neutahujte pásky náhlavní soupravy příliš těsně. Pokud maska netěsní, budete možná muset:
  - masku nasadit znovu nebo upravit její polohu
  - upravit nastavení náhlavní soupravy
  - zkontrolovat správné sestavení masky
  - kontaktovat svého lékaře nebo odborníka na problematiku spánku a požádat ho o úpravu nastavení masky.

- Uživatelské příručky pro konkrétní typy přístrojů jsou k dispozici na adrese **www.resmed.com** na stránce **Products** (výrobky) pod položkou **Service & Support** (služby a podpora). Na požádání vám je též poskytne společnost ResMed.

Maska neobsahuje součásti vyrobené z latexu, PVC ani DEHP.

## Univerzální tělo masky

Univerzální tělo masky ResMed umožňuje zasazení polštářků Mirage SoftGel i Mirage Activa LT.

## Nastavení přístroje

Možnosti nastavení masek ResMed jsou uvedeny v části „Seznam kompatibilních masek/zařízení“ na adrese **www.resmed.com** na stránce **Products** (výrobky) pod položkou **Service & Support** (služby a podpora).

## Demontáž masky

Masku demontujte podle pokynů v oddíle Demontáž masky.

## Opětovné sestavení masky

Masku sestavte podle pokynů v oddíle Opětovné sestavení masky.

## Čištění masky doma

- Masku a náhlavní soupravu čistěte pouze ručně. Náhlavní soupravu můžete čistit, aniž byste sejmuli spojky náhlavní soupravy.
- Dbejte na to, abyste při čištění masky nepoškodili nebo neztratili jednotlivé komponenty.

## Denně/po každém použití

- Pro zajištění optimálního těsnění masky odstraňte z polštářku před použitím obličejový olej.
- Zamezte ponoření masky do vody.
- Masku ručně omyjte vlažnou vodou (30 °C) s použitím jemného roztředěného prostředku na mytí nádobí.
- Všechny součásti důkladně opláchněte pitnou vodou a nechte oschnout mimo dosah přímého slunečního světla.
- Pokud je nutné ventil nebo otočné části jako kloubová upevnění, kloubový spoj nebo kroužek vyčistit, použijte měkký kartáček.

## Jednou za týden

Náhlavní soupravu ručně omyjte ve vlažné vodě (30 °C) s použitím mýdla nebo rozředěného prostředku na mytí nádobí. Důkladně opláchněte a nechte oschnout mimo dosah přímého slunečního světla.

## Technické specifikace

Maska je vybavena systémem pasivního odvětrávání, který brání opětovnému vdechnutí vydechovaného vzduchu. V důsledku výrobních odchylek se mohou hodnoty průtoků ventilem lišit.

**Křivka závislosti průtoku vzduchu na tlaku – Swift FX Nano/ Swift FX Nano for Her**

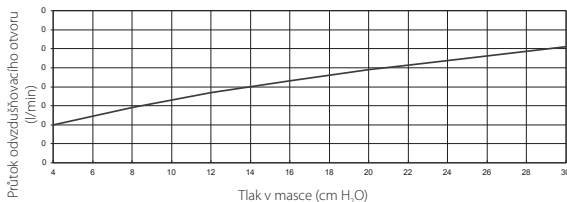

**Křivka závislosti průtoku vzduchu na tlaku – Mirage FX/ Mirage FX for Her/ SoftGel/ Activa LT/ Micro/ Activa**

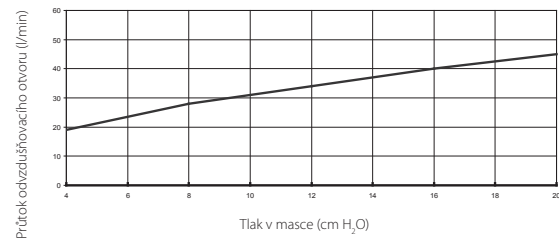

	Swift FX Nano/ Swift FX Nano for Her	Mirage FX/ Mirage FX for Her	SoftGel	Activa LT	Micro	Activa*
<b>Tlak</b>	<b>Průtok (l/min)</b>					
4 cm H <sub>2</sub> O	20	19	19	19	19	19
8 cm H <sub>2</sub> O	29	28	28	28	28	28
12 cm H <sub>2</sub> O	37	34	34	34	34	34
16 cm H <sub>2</sub> O	43	40	40	40	40	40
20 cm H <sub>2</sub> O	49	45	45	45	45	45
22.5 cm H <sub>2</sub> O	52	-	-	-	-	-
30 cm H <sub>2</sub> O	61	-	-	-	-	-
<b>Informace o mrtvém prostoru:</b> Prázdný objem masky až po kloubové upevnění. Objem mrtvého prostoru masky závisí na velikosti použitých polštářků.						
	125 mL (Široká)	83 mL	145 mL (Velká)	185 mL (Střední)	128 mL (Extra velká)	311 mL (Mělká)
<b>Tlak při léčbě</b> (cm H <sub>2</sub> O)						
	4 - 30	4 - 20	4 - 20	4 - 20	4 - 20	4 - 20
<b>Odpor:</b> Naměřený pokles tlaku (jmenovitý) (cm H <sub>2</sub> O)						
při průtoku 50 l/min	0,5	0,25	0,3	0,1	0,1	0,1
při průtoku 100 l/min	2,0	1,1	0,9	0,7	0,7	0,5

	Swift FX Nano/ Swift FX Nano for Her	Mirage FX/ Mirage FX for Her	SoftGel	Activa LT	Micro	Activa*
<b>Hlučnost - DEKLAROVANÉ DVOUČÍSELNÉ HODNOTY EMISE HLUKU</b> v souladu s normou ISO 4871. Níže je uveden akustický výkon a akustický tlak masky vážený filtrem A ve vzdálenosti 1 m s nejistotou 3 dBA.						
Výkon	25 dBA	26 dBA	29 dBA	30 dBA	30 dBA	32 dBA
Tlak ve vzdálenosti 1 m	17 dBA	18 dBA	22 dBA	22 dBA	22 dBA	24 dBA
<b>Přibližné rozměry</b> - Plně zkompletovaná maska – bez náhlavní soupravy. Uvedena pouze největší varianta.						
Výška	430 mm	138 mm	155 mm	154 mm	155 mm	425 mm
Šířka	114 mm	86 mm	91 mm	95 mm	91 mm	110 mm
Hloubka	75 mm	88 mm	118 mm	117 mm	98 mm	135 mm
* Vstupní trubice a otočný kloub						
<b>Možnosti nastavení masky:</b> pokud je to možné, zvolte <b>A</b> , v opačném případě zvolte <b>B</b> .						
A	Polštářky/ Swift	Standard	Activa	Activa	Standard	Activa
B	Mirage	Vista	Standard	Standard	Vista	Standard

## Provozní podmínky – Všechny masky

**Provozní teplota:** +5 °C až +40 °C

**Provozní vlhkost:** 15 % – 95 % nekondenzující

**Skladovací a přepravní teplota:** -20 °C až +60 °C

**Vlhkost při skladování a přepravě:** yoğunlaşmasiz %95'e kadar

## Skladování





Před skladováním na jakoukoli dobu zkontrolujte, zda byla maska důkladně očištěna a zda je suchá. Masku skladujte na suchém místě mimo dosah přímého slunečního světla.

## Likvidace

Maska neobsahuje žádné nebezpečné látky a můžete ji likvidovat spolu s běžným domácím odpadem.

## Použité symboly

Na masce nebo jejím obalu se mohou vyskytovat následující symboly.

 Pozor, přečtěte si průvodní dokumentaci,  Kód dávky,  Katalogové číslo,  Autorizovaný zástupce pro EU,  Omezení týkající se teploty,

 Omezení týkající se vlhkosti,  Neobsahuje přírodní kaučukový latex,

 Výrobce.

## Upozornění

- Dbejte na to, aby odvzdušňovací otvory zůstávaly nezakryté.
- Masku používejte pouze v případě, že je přístroj zapnutý. Po nasazení masky se ujistěte, že z přístroje proudí vzduch.
- Při obohacování přiváděného vzduchu kyslíkem dodržujte všechna bezpečnostní opatření.
- Pokud není přístroj CPAP nebo dvojúrovňový přístroj zapnut, musí být přívod kyslíku uzavřen, aby hromadění nevyužitého kyslíku uvnitř pláště přístroje nevedlo ke vzniku nebezpečí požáru.
- Při stabilním průtoku přidávaného kyslíku se koncentrace vdechovaného kyslíku bude měnit v závislosti na nastavení tlaku, dechovém rytmu uživatele, okamžiku aplikace a míře těsnosti masky.

- Pokud u některé ze součástí zjistíte jakékoli viditelné poškození (praskliny, trhliny atd.), danou součást dále nepoužívejte a nahraďte ji součástí novou.
- K čištění součástí masky nepoužívejte aromatické roztoky ani vonné oleje (např. eukalyptový olej nebo esenciální oleje), bělicí prostředky, alkohol nebo silně aromatické výrobky (např. citrus). Může dojít ke vdechnutí reziduálních výparů čisticích roztoků, které mohou také masku poškodit tím, že v ní způsobí trhliny.
- Za zajištění kompatibility mezi maskou a přístrojem zodpovídá váš lékař nebo odborník na problematiku spánku. Pokud se maska užívá v rozporu s technickými specifikacemi nebo s nekompatibilním zařízením, nemusí být těsnost a pohodlí masky dostačující a terapie nemusí být optimální.
- Nekombinujte komponenty různých masek.
- Pokud se u vás vyskytne JAKÁKOLI nepříznivá reakce, přestaňte masku používat a poraďte se se svým lékařem nebo odborníkem na problematiku spánku.
- Prostudujte si uživatelskou příručku k přístroji CPAP nebo dvojúrovňovému přístroji, kde najdete informace o jeho nastavení a obsluze.
- Masku je nutno před použitím následujícím pacientem dezinfikovat nebo sterilizovat.
- Před použitím masky odstraňte všechny obalové materiály.
- Používání masky může způsobit bolestivost zubů, dásní nebo čelistí či zhoršit již existující zubní potíže. Pokud se takové příznaky objeví, poraďte se se svým lékařem nebo stomatologem.

## Spotřebitelská záruka

ResMed uznává ve vztahu ke svým výrobkům prodávaným v Evropské unii veškerá práva spotřebitele stanovená směrnicí Evropského parlamentu a Rady 1999/44/ES a dále příslušné zákony jednotlivých členských zemí EU.

## Klinické informace

Maska obsahuje pasivní odvětrávání, které brání opětovnému vdechnutí vydechovaného vzduchu.

Technické specifikace, pokyny k čištění, dezinfekci a sterilizaci naleznete v uživatelských příručkách pro konkrétní typy přístrojů na adrese [www.resmed.com](http://www.resmed.com) na stránce **Products** (výrobky) pod položkou **Service & Support** (služby a podpora).



## Ordering Information

Bestellinformationen / Informations de commande / Informazioni per le ordinazioni / Información para solicitudes de envío /  
 Informações para encomendas / Bestelinformatie / Πληροφορίες παραγγελίας / Informacje na temat zamawiania / Megrendelési  
 információk / Информация для заказа / Informácie o objednávaní / Sipariş Bilgisi / Objednací údaje

		Swift FX Nano/ Swift FX Nano for Her	Mirage FX	Mirage FX for Her	Mirage SoftGel	Mirage Activa LT	Mirage Micro	Mirage Activa
1	Mask frame / Maskenrahmen / Entourage rigide / Telaio della maschera / Armazón de la mascarilla / Armação da máscara / Maskerframe / Πλαίσιο μάσκας / Ramka maski / Maszk váz / Корпус маски / Rám masky / Maske çerçevesi / Têlo masky		62113	62143	60180 (St) 60193 (S)	60180 (St) 60193 (S)	16394 (St) 16395 (S)	60121
2	Dial / Drehregler / Molette de réglage / Selettore di regolazione / Escala / Botão / Draaiknop / Επιλογέας / Pokrętko / Tárcsa / Уплотнительный конус / Nastavovací kotúč / Kadran / Nastavovací kotouč				61289	61289	61289	
3	Forehead support / Stimmstütze / Support frontal / Supporto frontale / Απογο para la frente / Suporte da testa / Voorhoofdsteun / Στήριγμα μετώπου / Wspornik czołowy / Homloktámasz / Лицевой уплотнитель / Čelná podpora / Alin desteği / Čelní příchytka				16393	16393	16393	60122
4	Forehead support pad / Stimpolster / Tampon frontal / Imbottitura del supporto frontale / Almohadilla para la frente / Almofada do suporte da testa / Kussentje van voorhoofdsteun / Μαξιλαράκι στηρίγματος μετώπου / Poduszcзка wspornika czołowego / Homloktámasz párna / Прокладка лицевого уплотнителя / Vankúšik čelnej podpory / Alin desteği pedi / Vycrávka čelní příchytky				60123 (1) 60124 (10)	60123 (1) 60124 (10)	60123 (1) 60124 (10)	60123 (1) 60124 (10)

		Swift FX Nano/ Swift FX Nano for Her	Mirage FX	Mirage FX for Her	Mirage SoftGel	Mirage Activa LT	Mirage Micro	Mirage Activa
5	Cushion & clip / Maskenkissen und Clip / Bulle et clip / Cuscinetto e fermaglio / Traba y almohadilla / Almofada e clipe / Kussentje en klem / Μαξιλάρι + συνδετήρας / Uszczelka + zatrzask / Párna + csat / Зажим + уплотнение / Poduška + spona / Bant + klips / Polštářek + spojka	62230 (Std) 62281 (W) / 62231 (S)			61631 (S) 61632 (M) 61633 (L) 61634 (LW)	60198 (S) 60177 (M) 60178 (L) 60179 (LW)		60117 (St) 60118 (L) 60119 (Sh)
	Cushion / Maskenkissen / Bulle / Cuscinetto / Almohadilla / Almofada / Kussentje / Μαξιλάρι / Uszczelki / Párna / Уплотнитель / Poduška / Yastik / Polštář		62111	62136			16388 (S) 16389 (M) 16390 (L) 16391 (LW) 16392 (XL)	62111
6	Cushion clip / Maskenkissen-Clip / Clip de la bulle / Fermaglio del cuscinetto / Traba de almohadilla / Clipe de almofada / Klem voor kussentje / Συνδετήρας μαξιλαριού / Zatrzask mocujący uszczelki twarzonej / Párnacsat / Зажим уплотнения / Spona podušky / Bant klipsi / Spojka polštářků				60176 (St) 60197 (S)	60176 (St) 60197 (S)		60120
7	Headgear clip / Kopfband-Clip / Clip d'attache du harnais / Fermaglio del copricapo / Broche del arnés / Clipe do arnés / Hoofdbandklem / Συνδετήρας κεφαλοδέτη / Zatrzask części nagłownej / Fejrész csat / Защелка наголовника / Spona náhlavnej súpravy / Spojka náhlavní soupravy				16569 (2) 16734 (10)	16569 (2) 16734 (10)	16569 (2) 16734 (10)	60115 (2) 60116 (10)
8	Headgear / Kopfband / Harnais / Copricapo / Arnés / Arnés / Hoofdband / Κεφαλοδέτης / Część nagłowna / Fejrész / Наголовник / Náhlavná súprava / Başlık / Náhlavní souprava	62238 / 62248	62110 62138 (S)	62129	16118 (S) 16117 (M) 16119 (L)	16118 (S) 16117 (M) 16119 (L)	16118 (S) 16733 (St) 16119 (L)	16118 (S) 16733 (M) 16119 (L)

		Swift FX Nano/ Swift FX Nano for Her	Mirage FX	Mirage FX for Her	Mirage SoftGel	Mirage Activa LT	Mirage Micro	Mirage Activa
9	Ports cap / Anschlusskappe / Bouchon d'entrées / Coperchio delle prese / Tapón de los puertos / Tampa das portas / Poortkap / Πώμα θυρών / Pokrywka portów / Nyílászáró sarkka / Колпачок для гнезд / Uzáver portu / Port kapaği / Krytka koncovky				16570 (2) 16571 (10)	16570 (2) 16571 (10)	16570 (2) 16571(10)	16570 (2) 16571 (10)
10	Swivel / Drehadapter / Pièce pivotante / Giunto rotante / Pieza giratoria / Peça giratória / Draaibare kop / Στροφέας / Króćciec obrotowy do podłączenia węży / Forgó csukló / Поворотный соединитель / Otočný klb / Halka / Kloubové upevnění		—		16565	16565	16565	60014 (10)
11	Elbow / Kniestück / Coude / Gomito / Codo / Cotovelo / Bocht / Γωνία / Kolanko / Könyök / Угловой патрубок / Koleno / Dirsek / Rameno masky		—		16387	16387	16387	—
12	Vent / Luftauslassöffnung / Orifice de ventilation / Foro per l'esalazione / Ventilación / Respiradouro / Ventilatieopening / Οπή αερισμού / Otwór umożliwiający dopływ powietrza z otoczenia / Szellőzőnyílás / Вентиляционное отверстие / Vetrací otvor / Hava deliği / Odvzdušňovací otvor		—		—	—	—	—
13	Inlet tube / Einlassschlauch / Tuyau à air / Tubo d'ingresso / Tubo de entrada / Tubo de entrada / Inlaatslang / Σωλήνας εισόδου / Rura doprowadzająca / Vemeneti cső / Впускная трубка / Prívodná hadička / Giriş tüpü / Vstupní trubice							—

		Swift FX Nano/ Swift FX Nano for Her	Mirage FX	Mirage FX for Her	Mirage SoftGel	Mirage Activa LT	Mirage Micro	Mirage Activa
14	Top buckle / Oberer Clip / Boucle superieure / Fibbia superiore / Hebilla / superior / Fivela superior / Bovenste hoofdbandgesp / Πάνω αγκράφα / Sprzączka gorna / Felső csat / Верхняя пряжка / Horna spona / Ust toka / Horní přezka							
15	Soft wraps / Weiche Hüllen / Housses souples / Involucri imbottiti / Forros blandos / Envoltorios macios / Zachte beschermers / Μαλακά περιτυλίγματα / Opakowanie miękkie / Lagy borítások / Мягкие обертки / Makke obaly / Yumuşak sargılar / Měkke obalyw	61530 (2xG) / 61544 (2xP)						
16	Short tube assembly / Verbindungsschlauch / Ensemble tuyau court / Gruppo tubo corto / Conjunto del tubo corto / Conjunto de tubo curto / Assemblage korte slang / Διάταξη σωλήνα μικρού μήκους / Zespół krótkiej rurki / Rovid cső szerelvény / Короткий воздуховод в сборе / Jednotka kratkej trubice / Kisa tup tertibatı / Soustava kratke trubice	62236 (1xG) 62237 (10xG) 62244 (1xP) 62245 (10xP)						
17	Swivel ring / Drehadapterring / Anneau pivotant / Anello rotante / Anillo de la pieza giratoria / Anel giratorio / Ring draaibare kop / Δακτύλιος περιστροφής / Pierścień kolanka obrotowego / Forgógyűrű / Шарнирное кольцо / Otočny prstenec / Firdondu halkası / Kroužek kloubového upevnění							

		Swift FX Nano/ Swift FX Nano for Her	Mirage FX	Mirage FX for Her	Mirage SoftGel	Mirage Activa LT	Mirage Micro	Mirage Activa
A	Complete system / Komplettes System / Masque complet / Maschera con tutti i componenti / Sistema completo / Sistema completo / Volledig systeem / Πλήρες σύστημα / System kompletny / Teljes rendszer / Полная система / Kompletný systém / Komple System / Kompletný systém	62206 (Std) 62257 (W) / 62207 (S)	62102	62139	61610 (S) 61611 (M) 61613 (L) 61614 (LW)	60186 (S) 60151 (M) 60152 (L) 60153 (LW)	16348 (S) 16349 (M) 16350 (L) 16351 (LW) 16352 (XL)	60103 (St) 60104 (L) 60105 (Sh)
B	Elbow assembly / Kniestück mit Drehadapter / Coude / Complesso del gomito / Unidad del codo / Conjunto do cotovelo / Complete bocht / Συγκρότημα γωνιακού εξαρτήματος / Zespól kolanka / Kőnyökszerelvény / Угловой патрубок в сборе / Kolenná jednotka / Dirsek takımı / Rameno sada		62114	62114	16399	16399	16399	60125
C	<b>Activa LT</b> Cushion & clip / Maskenkissen und Clip / Bulle et clip / Cuscinetto e fermaglio / Traba y almohadilla / Almofada e clipe / Kussentje en klem / Μαξιλάρι + συνδετήρας / Uszczelka + zatrzask / Párna + csat / Зажим + уплотнение / Poduška + sprona / Bant + klips / Polštářek + spojka				60198 (S) 60177 (M) 60178 (L) 60179 (LW)			
	<b>SoftGel</b> Cushion & clip / Maskenkissen und Clip / Bulle et clip / Cuscinetto e fermaglio / Traba y almohadilla / Almofada e clipe / Kussentje en klem / Μαξιλάρι + συνδετήρας / Uszczelka + zatrzask / Párna + csat / Зажим + уплотнение / Poduška + sprona / Bant + klips / Polštářek + spojka					61631 (S) 61632 (M) 61633 (L) 61634 (LW)		

		Swift FX Nano/ Swift FX Nano for Her	Mirage FX	Mirage FX for Her	Mirage SoftGel	Mirage Activa LT	Mirage Micro	Mirage Activa
D	Inlet tube and swivel assembly / Einlassschlauch und Drehadapter / Tuyau à air court avec pièce pivotante / Insieme dei componenti di giunto rotante e tubo d'ingresso / Tubo de entrada con pieza giratoria / Conjunto de tubo de entrada e peça giratória / Inlaatslang met draaibare kop / Σωλήνας εισόδου και συγκρότημα στροφέα / Rura doprowadzająca i króciec obrotowy / Vemeneti cső és forgócsukló szerelvény / Впускная трубка и шарнирное соединение / Prívodná hadička a sklopná súprava / Giriş tüpü ve firdöndü tertibatı / Vstupní trubice a otočný kloub							60926 (1) 60927 (10)

- S — small / small / petit / small / pequeña / pequena / small / μικρό / mały / kicsi / маленький / majhna / küçük / malá
- M — medium / medium / médium / medium / mediana / média / medium / μεσαίο / średni / közepes / средний / srednja / orta / střední
- L — large / large / grand / large / grande / grande / large / μεγάλο / duży / nagy / большой / velika / büyük / velká
- LW — large wide / large wide / large wide / large wide / grande y ancha / grande larga / large wide / μεγάλο πλατύ / duża szeroka / nagy, széles / большая широкая / veľká, široká / büyük geniş / veľká-široká
- W — wide / breit / wide / wide / ancha / larga / wide / πλατύ / szeroka / széles / широкая / široká / geniş / široká  
extra large / extra large / extra large / extra large / extra grande / extra grande / extra large / πολύ μεγάλη / bardzo duża / extra nagy / очень большой / extra veľká / ekstra büyük / extra velká
- XL — standard / standard / standard / standard / standard / standard / standaard / κανονικός / standardowy / standard / стандартный / standardni / standart / standardní
- Sh — shallow / shallow / shallow / shallow / plana / fina / vlak / χωρίς βάθος / płytka / lapos / плоская / plytká / mēlká



**Manufacturer:**

ResMed Ltd 1 Elizabeth Macarthur Drive Bella Vista NSW 2153 Australia.

**Distributed by:**

ResMed Corp 9001 Spectrum Center Boulevard San Diego CA 92123 USA.

ResMed (UK) Ltd 96 Milton Park Abingdon Oxfordshire OX14 4RY UK.



See [www.resmed.com](http://www.resmed.com) for other ResMed locations worldwide. For patent information, see [www.resmed.com/ip](http://www.resmed.com/ip).

Swift, Mirage, Mirage Micro and Activa are trademarks of ResMed Ltd and Swift, Mirage and Activa are registered in U.S. Patent and Trademark Office.

© 2013 ResMed Ltd.





Medical products at home

We provide the official  
document of the manufacturer

[www.multidoctorshop.com](http://www.multidoctorshop.com)

628048/1 2013-04

GENERIC NASAL

USER

**EPN ENG**



628048